

sikla



Preisliste 2026
Flachdachentwässerung

Preise gültig ab 01.02.2026
Alle früheren Preislisten verlieren hiermit ihre Gültigkeit

Sikla Drain GmbH
Spannstiftstraße 16 A · 58119 Hagen

Tel.: 02334 81451-0 · Fax: 02334 81451-99
info@sikladrain.com · www.sikladrain.com

So können Sie bestellen:

Telefon:
02334 81451-0

Fax:
02334 81451-99

E-Mail:
info@sikladrain.com

Lieferservice:
24-48 Stunden

In der Regel liefern wir innerhalb von
24-48 Stunden direkt ab Lager.

Inhalt

1. Dachabläufe 5
2. Balkon- und Terrassenabläufe 49
3. Brandschutz-Systemtechnik 67
4. Allgemeine Verkaufsbedingungen 80

1. Dachabläufe

Produktübersicht Freispiegelentwässerung 8

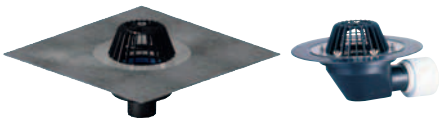

Dachabläufe für Freispiegelentwässerung 10



Notentwässerung für Freispiegelentwässerung 21



Gründach- und Terrassen-Aufsätze 24



Zubehör Freispiegelentwässerung 26



Sanierungs-Dachabläufe 27

Produktübersicht Druckstrom-Dachentwässerung 34



Druckstrom-Dachentwässerung SuperDrain 36



Druckstrom-Notentwässerung SuperDrain 40

Dachabläufe für Freispiegelentwässerung



Dachabläufe 62 und 64, Aufstockelement 630: Klassiker für die Freispiegelentwässerung

Auch in diesem Produktbereich haben wir unser Programm erweitert, um den Anforderungen unserer Kunden nach mehr Flexibilität gerecht zu werden.

So enthält unser Angebot jetzt Varianten zur Anbindung an alle gängigen Dampfsperren und Dachbahnen: Bitumenschweißbahnen, PE-Folien, FPO-PP Folien und PVC-Folien. Ein Los-Festflansch dient zur Anbindung aller sonstigen Folienarten.

Brandschutzlösung für Stahltrapezdächer

Das Brandschutzelement 13 für Stahltrapezdächer nach DIN 18234-3 sorgt für Brandschutz gemäß IndBauRL. Weitere Varianten des Dachablaufs 62 eignen sich in Kombination mit unseren Brand-/Schallschutz-Rohbauelementen 1 und 5 für den Einbau in Betondecken F 30/60/90 (Zulassungs-Nr.: Z-19.17-1800).

Alle Dachabläufe sind mit den Tabellen der Ablaufleistungen nach DIN EN 1253 aufgeführt.



Notentwässerung

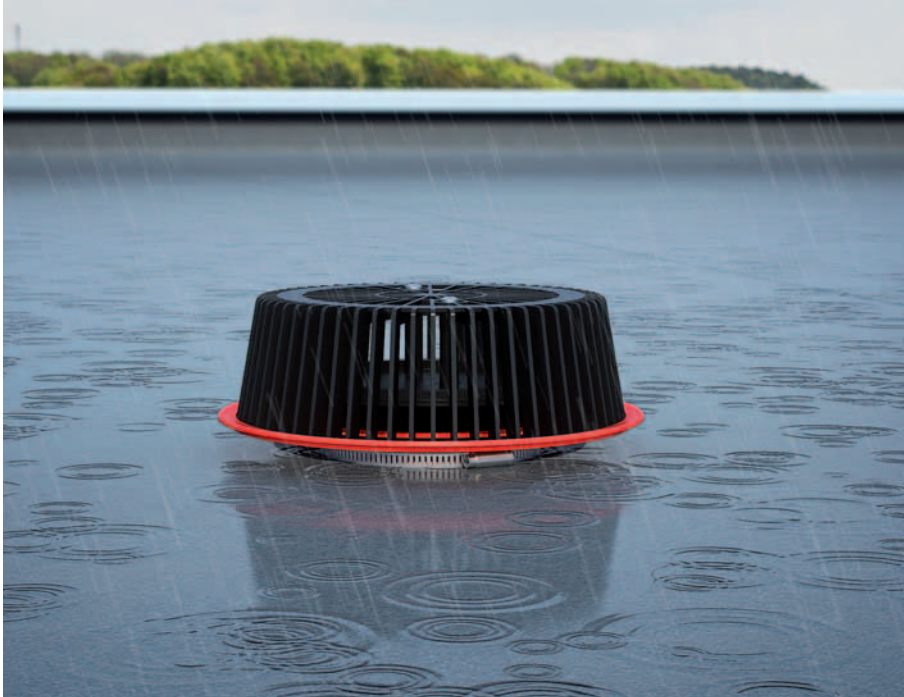

Laut DIN 1986-100 ist sicherzustellen, dass für Regenentwässerungsanlagen ein objektspezifischer Nachweis sowohl für die Berechnungsregenspende ($r_{5,5}$) als auch für das Jahrhundert-Regeneignis ($r_{5,100}$) vorliegt und eine kontrollierte Funktion der Regenentwässerungsanlage gewährleistet ist.

Hierfür sind die Dallmer-Notabläufe vorgesehen, die aus einer Kombination von Dachablauf und Notentwässerungseinheit bestehen. Deren besonderes Kennzeichen ist die Signalfarbe Rot, durch die sie auf den ersten Blick als separates System erkannt werden.

Die Notentwässerungseinheit 86.1 passt zu den Dachabläufen 62, 64 und Aufstockelementen 630. Weil keine Verbindung zur Dachbahn besteht, muss sie auch nicht in die Abdichtung eingebunden werden. In der Höhe ist sie durch ein Gewinde von 28 - 68 mm verstellbar.

Als leistungsstarke Variante zu herkömmlichen Attika-Abläufen liefern wir den kompakten Power-Notablauf 86 D (25 - 58 mm Höhenverstellung), der attikanah in die Wärmedämmung eingebaut wird.

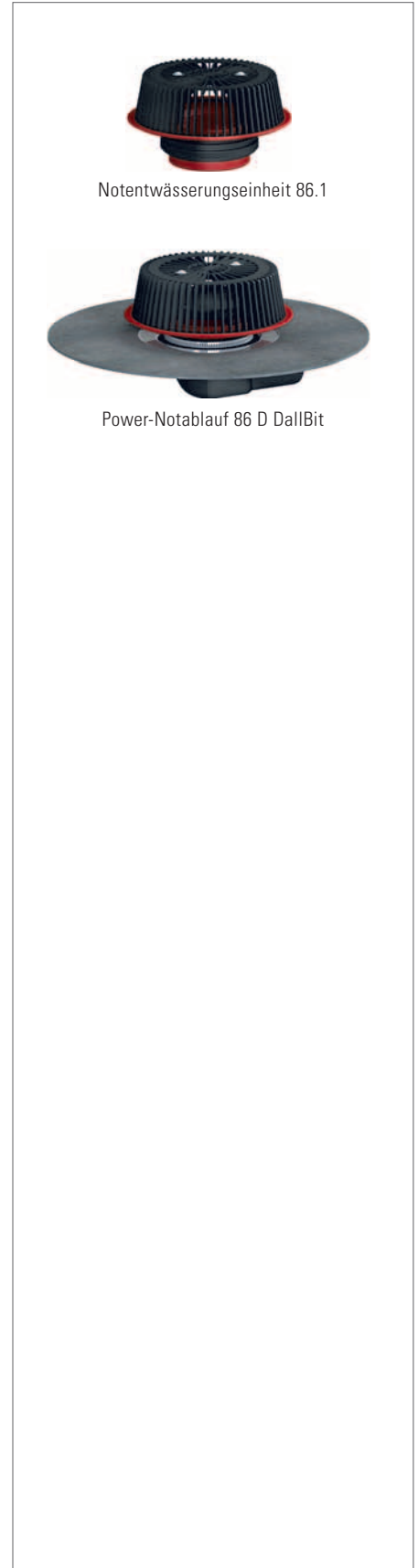





Notentwässerungseinheit 86.1

Power-Notablauf 86 D DallBit

Überblick Dachabläufe für Freispiegelentwässerung

Dachablauf 62

wärmegeämmt,
für Dachaufbau mit oder ohne
Wärmedämmung

			
Dachablauf 62 Schraubflansch	Dachablauf 62 DallBit	Dachablauf 62 PVC	Dachablauf 62 FPO
Nennweite Art.-Nr. Preis € DN 70 621047 129,75 DN 100 621061 129,75 DN 125 621085 129,75 DN 150 621092 129,75	Nennweite Art.-Nr. Preis € DN 70 622044 110,20 DN 100 622068 110,20 DN 125 622082 110,20 DN 150 622099 110,20	Nennweite Art.-Nr. Preis € DN 70 623041 129,75 DN 100 623065 129,75 DN 125 623089 129,75 DN 150 623096 129,75	Nennweite Art.-Nr. Preis € DN 70 621641 91,25 DN 90 621658 91,25 DN 100 621665 91,25 DN 125 621689 91,25
Dachablauf 62 H Schraubflansch	Dachablauf 62 H DallBit	Dachablauf 62 H PVC	Dachablauf 62 H FPO
Nennweite Art.-Nr. Preis € DN 70 621146 209,95 DN 100 621160 209,95 DN 125 621184 209,95 DN 150 621191 209,95	Nennweite Art.-Nr. Preis € DN 70 622143 203,70 DN 100 622167 203,70 DN 125 622181 203,70 DN 150 622198 203,70	Nennweite Art.-Nr. Preis € DN 70 623140 199,15 DN 100 623164 199,15 DN 125 623188 199,15 DN 150 623195 199,15	Nennweite Art.-Nr. Preis € DN 70 621603 155,50 DN 90 621023 155,50 DN 100 621627 155,50 DN 125 621634 155,50

H = beheizbar

Dachablauf 64

wärmegeämmt,
für Dachaufbau mit oder ohne
Wärmedämmung

			
Dachablauf 64 Schraubflansch	Dachablauf 64 DallBit	Dachablauf 64 PVC	Dachablauf 64 FPO
Nennweite Art.-Nr. Preis € DN 70/100 641076 172,10	Nennweite Art.-Nr. Preis € DN 70/100 642073 198,50	Nennweite Art.-Nr. Preis € DN 70 643070 172,10 DN 100 641045 172,10	Nennweite Art.-Nr. Preis € DN 70 641007 131,20 DN 100 641014 131,20
Dachablauf 64 H Schraubflansch	Dachablauf 64 H DallBit	Dachablauf 64 H PVC	Dachablauf 64 H FPO
Nennweite Art.-Nr. Preis € DN 70/100 641175 243,40	Nennweite Art.-Nr. Preis € DN 70/100 642172 269,95	Nennweite Art.-Nr. Preis € DN 70 643179 243,40 DN 100 641052 243,40	Nennweite Art.-Nr. Preis € DN 70 641021 201,50 DN 100 641038 201,50

H = beheizbar























Aufstock- element 630

für Dachaufbau mit
Wärmedämmung

		
Aufstockelement 630 Schraubflansch Art.-Nr. 621580 – 99,55 €	Aufstockelement 630 DallBit Art.-Nr. 622587 – 120,95 €	Aufstockelement 630 PVC Art.-Nr. 623584 – 99,55 €
		
Aufstockelement 630 FPO-PE Art.-Nr. 621573 – 99,55 €	Aufstockelement 630 FPO-PP Art.-Nr. 671226 – 99,55 €	

Schraubflansch-Ausführung: Edelstahl-Flanschring zur Befestigung von polymeren Dachdichtungsbahnen, DallBit-Ausführung: Gehäuse mit werkseitig aufgeschweißter Bitumschweißbahn-Manschette, 5 mm stark, mit Edelstahlflansch zur zusätzlichen Sicherheit, PVC-Ausführung: Dachabläufe komplett aus PVC, FPO-PE-Ausführung: Mit extra breitem Flansch zum Anschluss von FPO-Dachbahnen auf Werkstoffbasis Polyethylen, FPO-PP-Ausführung: Mit extra breitem Flansch zum Anschluss von FPO-Dachbahnen auf Werkstoffbasis Polypropylen, H = Dachablauf beheizbar: Direktanschluss an 230 Volt, Heizband nach VDE 0721, Teil 1/3.78 geprüft

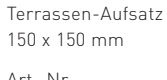
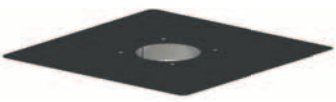
Überblick Dachabläufe für Freispiegelentwässerung

<p>Power-Dachablauf 86.0</p> <p>zum Einbau in die Wärmedämmung</p>	 <p>Power-Dachablauf 86.0 DallBit Nennweite Art.-Nr. Preis € DN 70 641113 202,25</p>	 <p>Power-Dachablauf 86.0 PVC Nennweite Art.-Nr. Preis € DN 70 641120 178,85</p>	 <p>Power-Dachablauf 86.0 FPO-PP Nennweite Art.-Nr. Preis € DN 70 641137 178,85</p>	 <p>Power-Dachablauf 86.0 FPO-PE Nennweite Art.-Nr. Preis € DN 70 641144 178,85</p>
<p>Power-Notablauf 86 D</p> <p>Notentwässerung zum Einbau in die Wärmedämmung</p>	 <p>Power-Notablauf 86 D DallBit Nennweite Art.-Nr. Preis € DN 70 671363 238,60</p>	 <p>Power-Notablauf 86 D PVC Nennweite Art.-Nr. Preis € DN 70 671370 214,55</p>	 <p>Power-Notablauf 86 D FPO-PP Nennweite Art.-Nr. Preis € DN 70 671387 214,55</p>	 <p>Power-Notablauf 86 D FPO-PE Nennweite Art.-Nr. Preis € DN 70 641151 214,55</p>
<p>Zubehör</p> <p>passend zu den Dachabläufen</p>	 <p>Notentwässerungseinheit 86.1 Abmessung Art.-Nr. Preis € d: 310 mm 671394 127,15</p>	 <p>Kies-/Laubfang Edelstahl S 15 Abmessung Art.-Nr. Preis € d: 156 mm 620934 120,45</p>	 <p>Kies- und Laubfangkorb S 15 Abmessung Art.-Nr. Preis € d: 170 mm 620996 20,30</p>	 <p>Kies- und Laubfangkorb 63 T Abmessung Art.-Nr. Preis € d: 237 mm 620866 31,10</p>
 <p>Einlaufelement/Kiesfang S 15 Abmessung Art.-Nr. Preis € d: 170 mm 590121 23,10</p>	 <p>Einlaufelement Umkehrdach Abmessung Art.-Nr. Preis € d: 170 mm 495938 35,85</p>	 <p>Flachrost S 15 Abmessung Art.-Nr. Preis € d: 170 mm 590183 20,30</p>	 <p>Flanschdichtung S 65 Abmessung Art.-Nr. Preis € d: 297 mm 659958 23,65</p>	
 <p>Drainage-Aufsatz 390 K 390 x 390 mm Art.-Nr. Preis € 620118 263,55</p>	 <p>Terrassen-Aufsatz SES 15 150 x 150 mm Art.-Nr. Preis € 500304 200,40</p>	 <p>Anschlussblech 600 x 600 x 1,25 mm Art.-Nr. Preis € 516084 62,65</p>	 <p>Anschluss-Manschetten 65 PVC - 500 x 500 mm Art.-Nr. Preis € 790217 26,90</p>	
 <p>Drainage-Aufsatzverlängerung d: 350 mm Art.-Nr. Preis € 620125 205,10</p>	 <p>Terrassen-Aufsatz SEN 15 150 x 150 mm Art.-Nr. Preis € 500311 141,10</p> <p>Terrassen-Aufsatz GES 15 200 x 200 mm Art.-Nr. Preis € 500328 291,20</p>		<p>Anschluss-Manschette 65 EPDM - 500 x 500 mm Art.-Nr. Preis € 790224 26,90</p> <p>Anschluss-Manschette 65 Rhepanel - 500 x 500 mm Art.-Nr. Preis € 790149 64,50</p>	
<p>Brandschutz</p> <p>für Dachaufbau mit oder ohne Wärmedämmung</p>	 <p>Brandschutzelement 13 für Stahltrapezdach Nennweite Art.-Nr. Preis € DN 70 515490 380,60</p>	 <p>Brandschutzelement 1 für Betondach Nennweite Art.-Nr. Preis € DN 70 515018 230,40</p>	 <p>Brandschutzelement 5 für Betondach (beheizbare Dachabläufe) Nennweite Art.-Nr. Preis € DN 70 515056 335,25</p>	

Schraubflansch-Ausführung: Edelstahl-Flanschring zur Befestigung von polymeren Dachdichtungsbahnen
DallBit-Ausführung: Gehäuse mit werkseitig aufgeschweißter Bitumenschweißbahn-Manschette, 5 mm stark, mit Edelstahlflansch zur zusätzlichen Sicherheit
PVC-Ausführung: Dachabläufe komplett aus PVC
FPO-PP-Ausführung: Mit extra breitem Flansch zum Anschluss von FPO-Dachbahnen auf Werkstoffbasis Polypropylen

Dachabläufe für Freispiegelentwässerung

DALLMER Dachablauf 62 Schraubflansch

nach DIN EN 1253

mit Edelstahl-Flanschring zur Befestigung von polymeren Dachdichtungsbahnen

AUSFÜHRUNG

- Ablaufgehäuse wärmeisoliert
- Ablaufstützen senkrecht
- Laubfangkorb

MATERIAL

Polypropylen, UV-stabilisiert

ABLAUFLEISTUNGEN NACH DIN EN 1253 IN L/S BEI ANSTAUHÖHEN 5 – 75 MM

NENNWEITE	DIN EN 1253	5 MM	15 MM	25 MM	35 MM	45 MM	55 MM	65 MM	75 MM
DN 70	1,7 (35 mm)	0,90	3,50	6,80	9,90	13,20	15,00	15,10	15,20
DN 100	4,5 (35 mm)	1,00	4,10	7,30	10,70	14,50	18,30	23,20	29,40
DN 125	7,0 (45 mm)	1,00	4,10	6,90	10,20	14,00	17,70	22,40	27,70
DN 150	8,1 (45 mm)	1,00	4,20	7,10	10,30	14,10	18,00	22,60	28,40

ARTIKEL	NENNWEITE	ART.-NR.	RG	PREIS €
Dachablauf 62 Schraubflansch	DN 70	621047	10	129,75
Dachablauf 62 Schraubflansch	DN 100	621061	10	129,75
Dachablauf 62 Schraubflansch	DN 125	621085	10	129,75
Dachablauf 62 Schraubflansch	DN 150	621092	10	129,75
Dachablauf 62 H Schraubflansch, beheizt	DN 70	621146	10	209,95
Dachablauf 62 H Schraubflansch, beheizt	DN 100	621160	10	209,95
Dachablauf 62 H Schraubflansch, beheizt	DN 125	621184	10	209,95
Dachablauf 62 H Schraubflansch, beheizt	DN 150	621191	10	209,95

R 30 - 120 Ausrüstung ab Seite 68

H = Dachablauf beheizbar

Direktanschluss an 230 Volt, Heizband nach VDE 0721, Teil 1/3.78 geprüft

Leistungsaufnahme pro Dachablauf: 15 Watt

Rechnungswert für Absicherung pro Dachablauf: 0,06 Amp.

Empfohlene Absicherung pro Dachanlage: 16 Amp.



Dachablauf 62 Schraubflansch

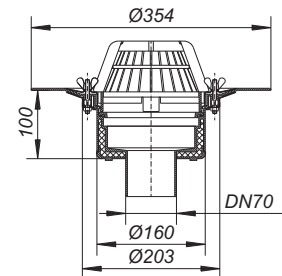

Aussparungsmaß: 265 x 320 mm
Kernbohrungsmaß: d: 265 mm

Dachabläufe für Freispiegelentwässerung

DALLMER Dachablauf 62 DallBit

nach DIN EN 1253

mit werkseitig aufgeschweißter Bitumenschweißbahn-Manschette, 500 x 500 mm, 5 mm stark, mit Edelstahl-Flanschring zur zusätzlichen Sicherheit

AUSFÜHRUNG









- Ablaufgehäuse wärmeisoliert
- Ablaufstutzen senkrecht
- Laubfangkorb
- Bauschutzrost

MATERIAL

Polypropylen, UV-stabilisiert

ABLAUFLEISTUNGEN NACH DIN EN 1253 IN L/S BEI ANSTAUHÖHEN 5 – 75 MM

NENNWEITE	DIN EN 1253	5 MM	15 MM	25 MM	35 MM	45 MM	55 MM	65 MM	75 MM
DN 70	1,7 (35 mm)	0,90	3,50	6,80	9,90	13,20	15,00	15,10	15,20
DN 100	4,5 (35 mm)	1,00	4,10	7,30	10,70	14,50	18,30	23,20	29,40
DN 125	7,0 (45 mm)	1,00	4,10	6,90	10,20	14,00	17,70	22,40	27,70
DN 150	8,1 (45 mm)	1,00	4,20	7,10	10,30	14,10	18,00	22,60	28,40

ARTIKEL	NENNWEITE	ART.-NR.	RG	PREIS €
 Dachablauf 62 DallBit	DN 70	622044	10	110,20
 Dachablauf 62 DallBit	DN 100	622068	10	110,20
 Dachablauf 62 DallBit	DN 125	622082	10	110,20
 Dachablauf 62 DallBit	DN 150	622099	10	110,20
 Dachablauf 62 H DallBit, beheizt	DN 70	622143	10	203,70
 Dachablauf 62 H DallBit, beheizt	DN 100	622167	10	203,70
 Dachablauf 62 H DallBit, beheizt	DN 125	622181	10	203,70
 Dachablauf 62 H DallBit, beheizt	DN 150	622198	10	203,70

 R 30 - 120 Ausrüstung ab Seite 68

H = Dachablauf beheizbar

Direktanschluss an 230 Volt, Heizband nach VDE 0721, Teil 1/3.78 geprüft

Leistungsaufnahme pro Dachablauf: 15 Watt

Rechnungswert für Absicherung pro Dachablauf: 0,06 Amp.

Empfohlene Absicherung pro Dachanlage: 16 Amp.



Dachablauf 62 DallBit

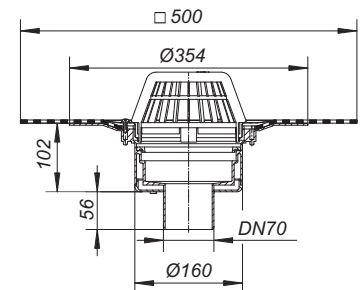

Aussparungsmaß: 265 x 320 mm
Kernbohrungsmaß: d: 265 mm

Dachabläufe für Freispiegelentwässerung

DALLMER Dachablauf 62 PVC

nach DIN EN 1253

mit extra breitem Flansch zum Anschluss von PVC-Dachbahnen

AUSFÜHRUNG

- Ablaufgehäuse wärmeisoliert
- Ablaufstützen senkrecht
- Laubfangkorb

MATERIAL

PVC

ABLAUFLEISTUNGEN NACH DIN EN 1253 IN L/S BEI ANSTAUHÖHEN 5 – 75 MM

NENNWEITE	DIN EN 1253	5 MM	15 MM	25 MM	35 MM	45 MM	55 MM	65 MM	75 MM
DN 70	1,7 (35 mm)	0,55	2,30	4,50	7,40	10,60	12,85	16,30	16,30
DN 100	4,5 (35 mm)	0,65	2,50	5,00	7,85	11,45	15,20	19,20	23,60
DN 125	7,0 (45 mm)	0,65	2,50	4,90	7,50	10,75	14,40	18,70	23,10
DN 150	8,1 (45 mm)	0,55	2,55	4,95	7,70	11,10	14,50	18,20	23,60

ARTIKEL	NENNWEITE	ART.-NR.	RG	PREIS €
Dachablauf 62 PVC	DN 70	623041	10	129,75
Dachablauf 62 PVC	DN 100	623065	10	129,75
Dachablauf 62 PVC	DN 125	623089	10	129,75
Dachablauf 62 PVC	DN 150	623096	10	129,75
Dachablauf 62 H PVC, beheizt	DN 70	623140	10	199,15
Dachablauf 62 H PVC, beheizt	DN 100	623164	10	199,15
Dachablauf 62 H PVC, beheizt	DN 125	623188	10	199,15
Dachablauf 62 H PVC, beheizt	DN 150	623195	10	199,15

H = Dachablauf beheizbar

Direktanschluss an 230 Volt, Heizband nach VDE 0721, Teil 1/3.78 geprüft

Leistungsaufnahme pro Dachablauf: 15 Watt

Rechnungswert für Absicherung pro Dachablauf: 0,06 Amp.

Empfohlene Absicherung pro Dachanlage: 16 Amp.



Dachablauf 62 PVC

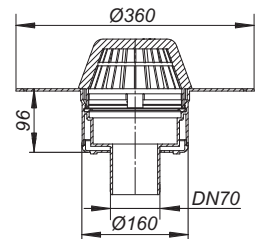

Aussparungsmaß: 265 x 320 mm
Kernbohrungsmaß: d: 170 mm

Dachabläufe für Freispiegelentwässerung

DALLMER Dachablauf 62 FPO

nach DIN EN 1253

mit extra breitem Flansch zum Anschluss von FPO-PP-Dachbahnen bzw. PE-Dampfsperrbahnen

AUSFÜHRUNG



- Ablaufgehäuse wärmeisoliert
- Ablaufstutzen senkrecht
- Laubfangkorb

MATERIAL

Polypropylen, UV-stabilisiert

ABLAUFLEISTUNGEN NACH DIN EN 1253 IN L/S BEI ANSTAUHÖHEN 5 – 75 MM

NENNWEITE	DIN EN 1253	5 MM	15 MM	25 MM	35 MM	45 MM	55 MM	65 MM	75 MM
DN 70	1,7 (35 mm)	0,55	2,30	4,50	7,40	10,60	12,85	16,30	16,30
DN 90	4,5 (35 mm)	0,65	2,50	5,00	7,90	11,50	15,30	19,40	22,10
DN 100	4,5 (35 mm)	0,65	2,50	5,00	7,85	11,45	15,20	19,20	23,60
DN 125	7,0 (45 mm)	0,65	2,50	4,90	7,50	10,75	14,40	18,70	23,10

ARTIKEL	NENNWEITE	ART.-NR.	RG	PREIS €
 Dachablauf 62 FPO-PP	DN 70	621641	10	91,25
Dachablauf 62 FPO-PP	DN 90	621658	10	91,25
Dachablauf 62 FPO-PP	DN 100	621665	10	91,25
Dachablauf 62 FPO-PP	DN 125	621689	10	91,25
 Dachablauf 62 H FPO-PP, beheizt	DN 70	621603	10	155,50
Dachablauf 62 H FPO-PP, beheizt	DN 90	621023	10	155,50
Dachablauf 62 H FPO-PP, beheizt	DN 100	621627	10	155,50
Dachablauf 62 H FPO-PP, beheizt	DN 125	621634	10	155,50

 R 30 - 120 Ausrüstung ab Seite 68

H = Dachablauf beheizbar

Direktanschluss an 230 Volt, Heizband nach VDE 0721, Teil 1/3.78 geprüft

Leistungsaufnahme pro Dachablauf: 15 Watt

Rechnungswert für Absicherung pro Dachablauf: 0,06 Amp.

Empfohlene Absicherung pro Dachanlage: 16 Amp.



Dachablauf 62 FPO-PP

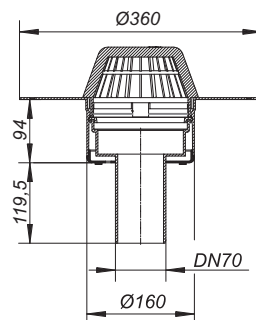

Aussparungsmaß: 170 x 320 mm
Kernbohrungsmaß: d: 170 mm

Dachabläufe für Freispiegelentwässerung

DALLMER Dachablauf 64 Schraubflansch

nach DIN EN 1253

mit Edelstahl-Flanschring zur Befestigung von polymeren Dachdichtungsbahnen

AUSFÜHRUNG

- Ablaufgehäuse wärmegeklämt
- Ablaufstutzen DN 70/DN 100 seitlich, 3 Grad abgewinkelt
- Laubfangkorb

MATERIAL

Polypropylen, UV-stabilisiert

ABLAUFLEISTUNGEN NACH DIN EN 1253 IN L/S BEI ANSTAUHÖHEN 5 – 75 MM

NENNWEITE	DIN EN 1253	5 MM	15 MM	25 MM	35 MM	45 MM	55 MM	65 MM	75 MM
DN 70	1,7 (35 mm)	0,90	3,80	6,00	10,00	13,50	16,50	16,70	16,80
DN 100	4,5 (35 mm)	0,90	3,80	5,10	6,00	6,50	6,50	6,50	6,50

ARTIKEL	NENNWEITE	ART.-NR.	RG	PREIS €
Dachablauf 64 Schraubflansch	DN 70/DN 100	641076	10	172,10
Dachablauf 64 H Schraubflansch, beheizt	DN 70/DN 100	641175	10	243,40



Dachablauf 64 Schraubflansch

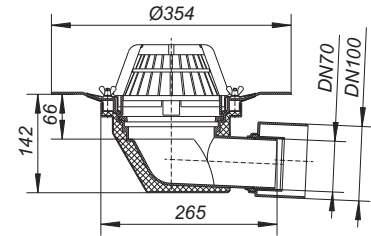

Aussparungsmaß: 240 x 320 mm

DALLMER Dachablauf 64 DallBit

nach DIN EN 1253

mit werkseitig aufgeschweißter Bitumenschweißbahn-Manschette, 500 x 500 mm, 5 mm stark, mit Edelstahl-Flanschring zur zusätzlichen Sicherheit

AUSFÜHRUNG

- Ablaufgehäuse wärmegeklämt
- Ablaufstutzen DN 70/DN 100 seitlich, 3 Grad abgewinkelt
- Laubfangkorb
- Bauschutzrost

MATERIAL

Polypropylen, UV-stabilisiert

ABLAUFLEISTUNGEN NACH DIN EN 1253 IN L/S BEI ANSTAUHÖHEN 5 – 75 MM

NENNWEITE	DIN EN 1253	5 MM	15 MM	25 MM	35 MM	45 MM	55 MM	65 MM	75 MM
DN 70	1,7 (35 mm)	0,90	3,80	6,00	10,00	13,50	16,50	16,70	16,80
DN 100	4,5 (35 mm)	0,90	3,80	5,10	6,00	6,50	6,50	6,50	6,50

ARTIKEL	NENNWEITE	ART.-NR.	RG	PREIS €
Dachablauf 64 DallBit	DN 70/DN 100	642073	10	198,50
Dachablauf 64 H DallBit, beheizt	DN 70/DN 100	642172	10	269,95



Dachablauf 64 DallBit

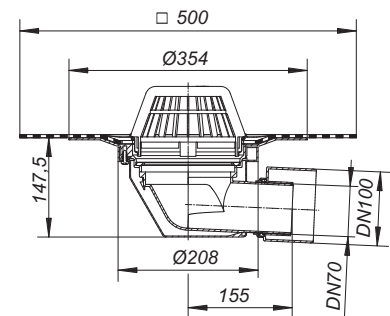

Aussparungsmaß: 240 x 320 mm

H = Dachablauf beheizbar

Direktanschluss an 230 Volt, Heizband nach VDE 0721, Teil 1/3.78 geprüft

Leistungsaufnahme pro Dachablauf: 15 Watt

Rechnungswert für Absicherung pro Dachablauf: 0,06 Amp.

Empfohlene Absicherung pro Dachanlage: 16 Amp.

Dachabläufe für Freispiegelentwässerung

DALLMER Dachablauf 64 PVC

nach DIN EN 1253

mit extra breitem Flansch zum Anschluss von PVC-Dachbahnen

AUSFÜHRUNG

- Ablaufgehäuse wärmegeklämt
- Ablaufstutzen DN 70 oder DN 100 seitlich, 3 Grad abgewinkelt
- Laubfangkorb

MATERIAL

PVC

ABLAUFLEISTUNGEN NACH DIN EN 1253 IN L/S BEI ANSTAUHÖHEN 5 – 75 MM

NENNWEITE	DIN EN 1253	5 MM	15 MM	25 MM	35 MM	45 MM	55 MM	65 MM	75 MM
DN 70	1,7 (35 mm)	0,65	2,50	4,40	6,90	10,30	13,60	17,15	17,60
DN 100	4,5 (35 mm)	0,60	2,70	5,10	7,80	11,40	15,25	19,40	24,20

ARTIKEL	NENNWEITE	ART.-NR.	RG	PREIS €
Dachablauf 64 PVC	DN 70	643070	10	172,10
Dachablauf 64 PVC	DN 100	641045	10	172,10
Dachablauf 64 H PVC, beheizt	DN 70	643179	10	243,40
Dachablauf 64 H PVC, beheizt	DN 100	641052	10	243,40



Dachablauf 64 PVC

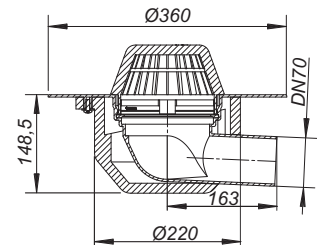

Aussparungsmaß: 240 x 320 mm

DALLMER Dachablauf 64 FPO

nach DIN EN 1253

mit extra breitem Flansch zum Anschluss von FPO-PP-Dachbahnen bzw. FPO-PE-Dampfsperrbahnen

AUSFÜHRUNG

- Ablaufgehäuse wärmegeklämt
- Ablaufstutzen DN 70 oder DN 100 seitlich, 3 Grad abgewinkelt
- Laubfangkorb

MATERIAL

Polypropylen, UV-stabilisiert

ABLAUFLEISTUNGEN NACH DIN EN 1253 IN L/S BEI ANSTAUHÖHEN 5 – 75 MM

NENNWEITE	DIN EN 1253	5 MM	15 MM	25 MM	35 MM	45 MM	55 MM	65 MM	75 MM
DN 70	1,7 (35 mm)	0,65	2,50	4,40	6,90	10,30	13,60	17,15	17,60
DN 100	4,5 (35 mm)	0,60	2,70	5,10	7,80	11,40	15,25	19,40	24,20

ARTIKEL	NENNWEITE	ART.-NR.	RG	PREIS €
Dachablauf 64 FPO-PP	DN 70	641007	10	131,20
Dachablauf 64 FPO-PP	DN 100	641014	10	131,20
Dachablauf 64 H FPO-PP, beheizt	DN 70	641021	10	201,50
Dachablauf 64 H FPO-PP, beheizt	DN 100	641038	10	201,50



Dachablauf 64 FPO-PP

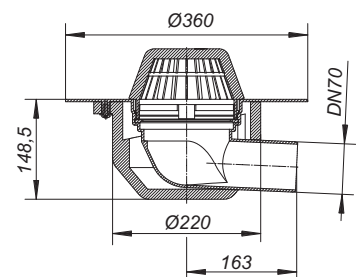

Aussparungsmaß: 240 x 320 mm

H = Dachablauf beheizbar

Direktanschluss an 230 Volt, Heizband nach VDE 0721, Teil 1/3.78 geprüft

Leistungsaufnahme pro Dachablauf: 15 Watt

Rechnungswert für Absicherung pro Dachablauf: 0,06 Amp.

Empfohlene Absicherung pro Dachanlage: 16 Amp.

Aufstockelemente für Freispiegelentwässerung

DALLMER Aufstockelement 630 Schraubflansch

passend zu den Dachabläufen 62 und 64,
mit Edelstahl-Flanschring zur Befestigung von polymeren Dachdichtungsbahnen

AUSFÜHRUNG

- Rückstaudichtung
- Ablaufstutzen verlängerbar mit Kunststoffrohr DN 125,
kürzbar für Wärmedämmung von 50 bis 250 mm

MATERIAL

Polypropylen, UV-stabilisiert

ARTIKEL	ART.-NR.	RG	PREIS €
Aufstockelement 630 Schraubflansch	621580	10	99,55



Aufstockelement 630 Schraubflansch

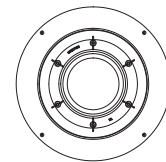
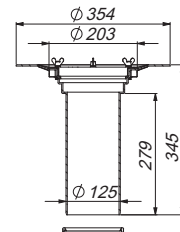

DALLMER Aufstockelement 630 DallBit

passend zu den Dachabläufen 62 und 64,
mit werkseitig aufgeschweißter Bitumenschweißbahn-Manschette, 500 x 500 mm, 5 mm stark,
mit Edelstahl-Flanschring zur zusätzlichen Sicherheit

AUSFÜHRUNG

- Rückstaudichtung
- Ablaufstutzen verlängerbar mit Kunststoffrohr DN 125,
kürzbar für Wärmedämmung von 50 bis 250 mm

MATERIAL

Polypropylen, UV-stabilisiert

ARTIKEL	ART.-NR.	RG	PREIS €
Aufstockelement 630 DallBit	622587	10	120,95



Aufstockelement 630 DallBit

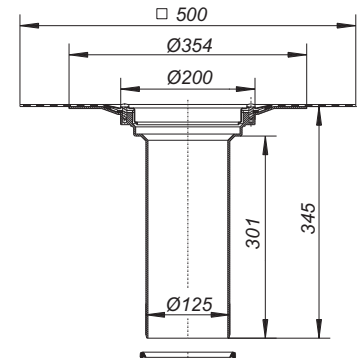

Aufstockelemente für Freispiegelentwässerung

DALLMER Aufstockelement 630 PVC

passend zu den Dachabläufen 62 und 64,
mit extra breitem Flansch zum Anschluss von PVC-Dachbahnen

AUSFÜHRUNG

- Rückstaudichtung
- Ablaufstutzen verlängerbar mit Kunststoffrohr DN 125, kürzbar für Wärmedämmung von 50 bis 250 mm

MATERIAL

PVC

ARTIKEL	ART.-NR.	RG	PREIS €
Aufstockelement 630 PVC	623584	10	99,55



Aufstockelement 630 PVC

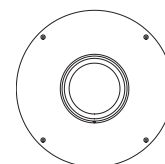
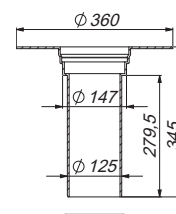

DALLMER Aufstockelement 630 FPO-PE

passend zu den Dachabläufen 62 und 64,
mit extra breitem Flansch zum Anschluss von FPO-Dachbahnen auf Werkstoffbasis Polyethylen

AUSFÜHRUNG

- Rückstaudichtung
- Ablaufstutzen verlängerbar mit Kunststoffrohr DN 125, kürzbar für Wärmedämmung von 50 bis 250 mm

MATERIAL

Polyethylen, UV-stabilisiert

ARTIKEL	ART.-NR.	RG	PREIS €
Aufstockelement 630 FPO-PE	621573	10	99,55



Aufstockelement 630 FPO-PE

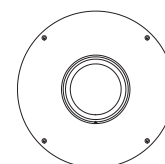
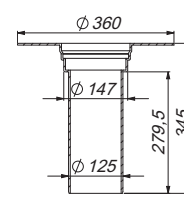

Aufstockelemente für Freispiegelentwässerung

DALLMER Aufstockelement 630 FPO-PP

passend zu den Dachabläufen 62 und 64,
mit extra breitem Flansch zum Anschluss von FPO-Dachbahnen auf Werkstoffbasis Polypropylen

AUSFÜHRUNG

- Rückstaudichtung
- Ablaufstutzen verlängerbar mit Kunststoffrohr DN 125,
kürzbar für Wärmedämmung von 50 bis 250 mm

MATERIAL

Polypropylen, UV-stabilisiert

ARTIKEL	ART.-NR.	RG	PREIS €
Aufstockelement 630 FPO-PP	671226	10	99,55



Aufstockelement 630 FPO-PP

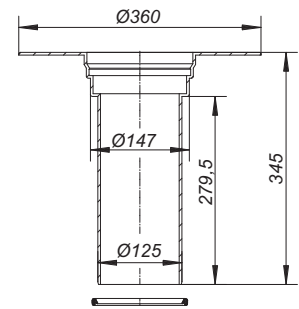

Dachabläufe für Freispiegelentwässerung

DALLMER Power-Dachablauf 86.0 DallBit

flacher Dachablauf zum Einbau in Wärmedämmungen min. 120 mm, mit werkseitig aufgeschweißter Bitumenschweißbahn-Manschette, d: 500 mm, 5 mm stark, mit Edelstahl-Flanschring zur zusätzlichen Sicherheit

AUSFÜHRUNG

- Ablaufstutzen DN 70 seitlich
- Laubfangkorb, verschraubt
- Bauschutzrost

MATERIAL

Polypropylen, UV-stabilisiert

ABLAUFLEISTUNGEN NACH DIN EN 1253 IN L/S BEI ANSTAUHÖHEN 5 – 65 MM
MIT ANGESCHLOSSENER FALLEITUNG = 3 M

NENNWEITE	DIN EN 1253	5 MM	15 MM	25 MM	35 MM	45 MM	55 MM	65 MM
DN 70 seitlich	1,7 (35 mm)	0,70	3,20	7,30	12,00	15,60	16,00	16,00

ABLAUFLEISTUNGEN NACH DIN EN 1253 IN L/S BEI ANSTAUHÖHEN 5 – 65 MM
FREI AUSLAUFEND (SPEIER)

NENNWEITE	DIN EN 1253	5 MM	15 MM	25 MM	35 MM	45 MM	55 MM	65 MM
DN 70 seitlich	1,7 (35 mm)	1,00	3,80	3,90	4,10	4,20	4,30	4,50

ARTIKEL	NENNWEITE	ART.-NR.	RG	PREIS €
Power-Dachablauf 86.0 DallBit	DN 70	641113	10	202,25



Power-Dachablauf 86.0 DallBit

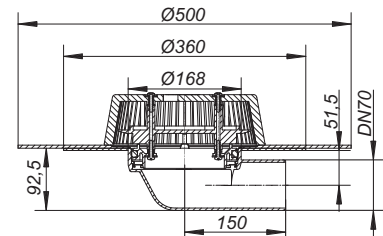

DALLMER Power-Dachablauf 86.0 PVC

flacher Dachablauf komplett aus PVC, zum Einbau in Wärmedämmungen min. 120 mm, mit extra breitem Flansch zum Anschluss von PVC-Dachbahnen

AUSFÜHRUNG

- Ablaufstutzen DN 70 seitlich
- Laubfangkorb, verschraubt

MATERIAL

PVC

ABLAUFLEISTUNGEN NACH DIN EN 1253 IN L/S BEI ANSTAUHÖHEN 5 – 65 MM
MIT ANGESCHLOSSENER FALLEITUNG = 3 M

NENNWEITE	DIN EN 1253	5 MM	15 MM	25 MM	35 MM	45 MM	55 MM	65 MM
DN 70 seitlich	1,7 (35 mm)	0,70	3,20	7,30	12,00	15,60	16,00	16,00

ABLAUFLEISTUNGEN NACH DIN EN 1253 IN L/S BEI ANSTAUHÖHEN 5 – 65 MM
FREI AUSLAUFEND (SPEIER)

NENNWEITE	DIN EN 1253	5 MM	15 MM	25 MM	35 MM	45 MM	55 MM	65 MM
DN 70 seitlich	1,7 (35 mm)	1,00	3,80	3,90	4,10	4,20	4,30	4,50

ARTIKEL	NENNWEITE	ART.-NR.	RG	PREIS €
Power-Dachablauf 86.0 PVC	DN 70	641120	10	178,85



Power-Dachablauf 86.0 PVC

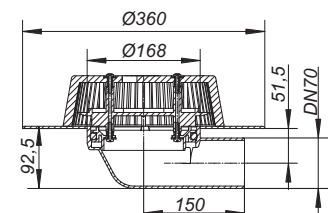

Dachabläufe für Freispiegelentwässerung

DALLMER Power-Dachablauf 86.0 FPO-PP

flacher Dachablauf zum Einbau in Wärmedämmungen min. 120 mm, mit extra breitem Flansch zum Anschluss von FPO-Dachbahnen auf Werkstoffbasis Polypropylen

AUSFÜHRUNG

- Ablaufstutzen DN 70 seitlich
- Laubfangkorb, verschraubt

MATERIAL

Polypropylen, UV-stabilisiert

ABLAUFLEISTUNGEN NACH DIN EN 1253 IN L/S BEI ANSTAUHÖHEN 5 – 65 MM
MIT ANGESCHLOSSENER FALLLEITUNG = 3 M

NENNWEITE	DIN EN 1253	5 MM	15 MM	25 MM	35 MM	45 MM	55 MM	65 MM
DN 70 seitlich	1,7 (35 mm)	0,70	3,20	7,30	12,00	15,60	16,00	16,00

ABLAUFLEISTUNGEN NACH DIN EN 1253 IN L/S BEI ANSTAUHÖHEN 5 – 65 MM
FREI AUSLAUFEND (SPEIER)

NENNWEITE	DIN EN 1253	5 MM	15 MM	25 MM	35 MM	45 MM	55 MM	65 MM
DN 70 seitlich	1,7 (35 mm)	1,00	3,80	3,90	4,10	4,20	4,30	4,50

ARTIKEL	NENNWEITE	ART.-NR.	RG	PREIS €
Power-Dachablauf 86.0 FPO-PP	DN 70	641137	10	178,85



Power-Dachablauf 86.0 FPO-PP

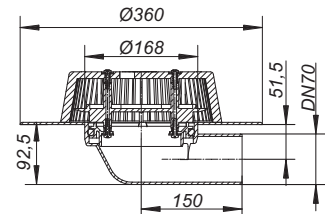

DALLMER Power-Dachablauf 86.0 FPO-PE

flacher Dachablauf zum Einbau in Wärmedämmungen min. 120 mm, mit extra breitem Flansch zum Anschluss von FPO-Dachbahnen auf Werkstoffbasis Polyethylen

AUSFÜHRUNG

- Ablaufstutzen DN 70 seitlich
- Laubfangkorb, verschraubt

MATERIAL

Polyethylen, UV-stabilisiert

ABLAUFLEISTUNGEN NACH DIN EN 1253 IN L/S BEI ANSTAUHÖHEN 5 – 65 MM
MIT ANGESCHLOSSENER FALLLEITUNG = 3 M

NENNWEITE	DIN EN 1253	5 MM	15 MM	25 MM	35 MM	45 MM	55 MM	65 MM
DN 70 seitlich	1,7 (35 mm)	0,70	3,20	7,30	12,00	15,60	16,00	16,00

ABLAUFLEISTUNGEN NACH DIN EN 1253 IN L/S BEI ANSTAUHÖHEN 5 – 65 MM
FREI AUSLAUFEND (SPEIER)

NENNWEITE	DIN EN 1253	5 MM	15 MM	25 MM	35 MM	45 MM	55 MM	65 MM
DN 70 seitlich	1,7 (35 mm)	1,00	3,80	3,90	4,10	4,20	4,30	4,50

ARTIKEL	NENNWEITE	ART.-NR.	RG	PREIS €
Power-Dachablauf 86.0 FPO-PE	DN 70	641144	10	178,85



Power-Dachablauf 86.0 FPO-PE

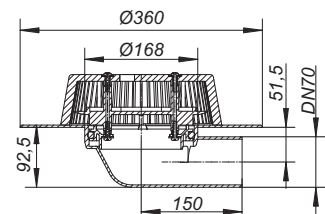

Notentwässerung für Freispiegelentwässerung

DALLMER Notentwässerungseinheit 86.1

nach DIN EN 1253

für die Freispiegelentwässerung,

verwendbar mit Dachabläufen 62, 64 oder Aufstockelementen 630

AUSFÜHRUNG

– höhenverstellbar von 28 – 68 mm

– arretierbar

– Laubfangkorb, verschraubt

MATERIAL

Polypropylen, UV-stabilisiert

ABLAUFLEISTUNGEN NACH DIN EN 1253 IN L/S BEI ANSTAUHÖHEN 5 – 65 MM MIT ANGESCHLOSSENER FALLEITUNG = 3 M

NENNWEITE	DIN EN 1253	5 MM	15 MM	25 MM	35 MM	45 MM	55 MM	65 MM
DN 70 senkrecht	1,7 (35 mm)	0,80	3,60	5,90	8,70	12,10	14,80	15,00
DN 100 senkrecht	4,5 (35 mm)	0,90	3,80	6,40	9,10	12,20	15,80	20,10
DN 125 senkrecht	7,0 (45 mm)	0,90	3,80	6,20	9,10	12,10	15,70	20,00
DN 150 senkrecht	8,1 (45 mm)	0,90	3,70	6,50	9,30	12,80	16,50	21,50
DN 70 seitlich	1,7 (35 mm)	0,70	3,90	6,10	8,80	11,10	15,00	17,50
DN 100 seitlich	4,5 (35 mm)	0,90	3,70	6,40	8,90	12,10	15,90	20,10

ABLAUFLEISTUNGEN NACH DIN EN 1253 IN L/S BEI ANSTAUHÖHEN 5 – 65 MM FREI AUSLAUFEND (SPEIER)

NENNWEITE	DIN EN 1253	5 MM	15 MM	25 MM	35 MM	45 MM	55 MM	65 MM
DN 70 senkrecht	1,7 (35 mm)	0,90	3,20	5,40	5,40	5,50	5,60	5,70
DN 100 senkrecht	4,5 (35 mm)	0,80	3,20	5,50	8,10	9,60	10,10	10,50
DN 125 senkrecht	7,0 (45 mm)	1,10	3,70	6,00	8,50	11,60	13,90	14,40
DN 150 senkrecht	8,1 (45 mm)	0,80	3,20	5,80	8,10	9,20	10,20	11,00
DN 70 seitlich	1,7 (35 mm)	1,20	3,60	5,40	5,60	5,70	5,90	6,00
DN 100 seitlich	4,5 (35 mm)	0,80	3,30	4,10	4,20	4,30	4,40	4,50
DN 70 seitl. PVC/FPO	1,7 (35 mm)	1,20	3,60	5,40	5,60	5,80	6,00	6,30
DN 100 seitl. PVC/FPO	4,5 (35 mm)	1,10	3,80	6,00	7,00	7,30	7,50	7,70

ARTIKEL	ART.-NR.	RG	PREIS €
Notentwässerungseinheit 86.1	671394	10	127,15



Notentwässerungseinheit 86.1

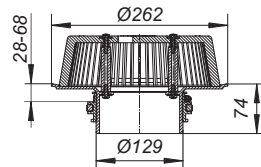

Notentwässerung für Freispiegelentwässerung

DALLMER Power-Notablauf 86 D DallBit

nach DIN EN 1253

flacher Notablauf zum Einbau in Wärmedämmungen min. 120 mm, Gehäuse mit werkseitig aufgeschweißter Bitumenschweißbahn-Manschette, d: 500 mm, 5 mm stark, mit Edelstahlflansch zur zusätzlichen Sicherheit

AUSFÜHRUNG

- Anstaeuelement höhenverstellbar 28 – 58 mm
- Laubfangkorb, verschraubt
- Bauschutzrost

MATERIAL

Polypropylen, UV-stabilisiert

ABLAUFLEISTUNGEN NACH DIN EN 1253 IN L/S BEI ANSTAUHÖHEN 5 – 65 MM
MIT ANGESCHLOSSENER FALLEITUNG = 3 M

NENNWEITE	DIN EN 1253	5 MM	15 MM	25 MM	35 MM	45 MM	55 MM	65 MM
DN 70 seitlich	1,7 (35 mm)	0,7	3,2	7,3	12,0	15,6	16,0	16,0

ABLAUFLEISTUNGEN NACH DIN EN 1253 IN L/S BEI ANSTAUHÖHEN 5 – 65 MM
FREI AUSLAUFEND (SPEIER)

NENNWEITE	DIN EN 1253	5 MM	15 MM	25 MM	35 MM	45 MM	55 MM	65 MM
DN 70 seitlich	1,7 (35 mm)	1,0	3,8	3,9	4,1	4,2	4,3	4,5

ARTIKEL	NENNWEITE	ART.-NR.	RG	PREIS €
Power-Notablauf 86 D DallBit	DN 70	671363	10	238,60



Power-Notablauf 86 D DallBit

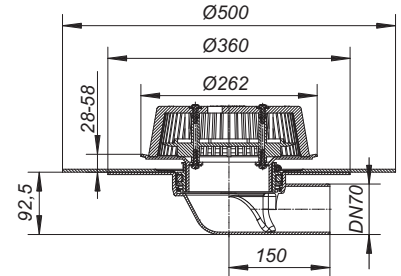

DALLMER Power-Notablauf 86 D PVC

nach DIN EN 1253

flacher Notablauf komplett aus PVC, zum Einbau in Wärmedämmungen min. 120 mm, mit extra breitem Flansch zum Anschluss von PVC-Dachbahnen

AUSFÜHRUNG

- Anstaeuelement höhenverstellbar 28 – 58 mm
- Laubfangkorb, verschraubt

MATERIAL

PVC

ABLAUFLEISTUNGEN NACH DIN EN 1253 IN L/S BEI ANSTAUHÖHEN 5 – 65 MM
MIT ANGESCHLOSSENER FALLEITUNG = 3 M

NENNWEITE	DIN EN 1253	5 MM	15 MM	25 MM	35 MM	45 MM	55 MM	65 MM
DN 70 seitlich	1,7 (35 mm)	0,7	3,2	7,3	12,0	15,6	16,0	16,0

ABLAUFLEISTUNGEN NACH DIN EN 1253 IN L/S BEI ANSTAUHÖHEN 5 – 65 MM
FREI AUSLAUFEND (SPEIER)

NENNWEITE	DIN EN 1253	5 MM	15 MM	25 MM	35 MM	45 MM	55 MM	65 MM
DN 70 seitlich	1,7 (35 mm)	1,0	3,8	3,9	4,1	4,2	4,3	4,5

ARTIKEL	NENNWEITE	ART.-NR.	RG	PREIS €
Power-Notablauf 86 D PVC	DN 70	671370	10	214,55



Power-Notablauf 86 D PVC

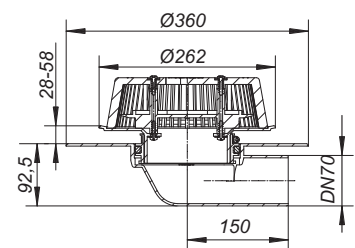

Notentwässerung für Freispiegelentwässerung

DALLMER Power-Notablauf 86 D FPO-PP

nach DIN EN 1253

flacher Notablauf zum Einbau in Wärmedämmungen min. 120 mm, mit extra breitem Flansch zum Anschluss von FPO-Dachbahnen auf Werkstoffbasis Polypropylen

AUSFÜHRUNG

- Anstaelement höhenverstellbar 28 – 58 mm
- Laubfangkorb, verschraubt

MATERIAL

Polypropylen, UV-stabilisiert

ABLAUFLEISTUNGEN NACH DIN EN 1253 IN L/S BEI ANSTAUHÖHEN 5 – 65 MM
MIT ANGESCHLOSSENER FALLEITUNG = 3 M

NENNWEITE	DIN EN 1253	5 MM	15 MM	25 MM	35 MM	45 MM	55 MM	65 MM
DN 70 seitlich	1,7 (35 mm)	0,7	3,2	7,3	12,0	15,6	16,0	16,0

ABLAUFLEISTUNGEN NACH DIN EN 1253 IN L/S BEI ANSTAUHÖHEN 5 – 65 MM
FREI AUSLAUFEND (SPEIER)

NENNWEITE	DIN EN 1253	5 MM	15 MM	25 MM	35 MM	45 MM	55 MM	65 MM
DN 70 seitlich	1,7 (35 mm)	1,0	3,8	3,9	4,1	4,2	4,3	4,5

ARTIKEL	NENNWEITE	ART.-NR.	RG	PREIS €
Power-Notablauf 86 D FPO-PP	DN 70	671387	10	214,55



Power-Notablauf 86 D FPO-PP

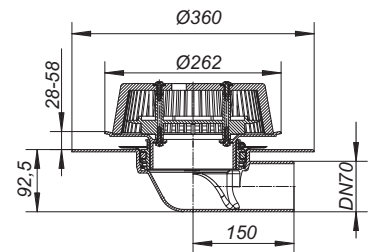

DALLMER Power-Notablauf 86 D FPO-PE

nach DIN EN 1253

flacher Dachablauf zum Einbau in Wärmedämmungen min. 120 mm, mit extra breitem Flansch zum Anschluss von FPO-Dachbahnen auf Werkstoffbasis Polyethylen

AUSFÜHRUNG

- Anstaelement höhenverstellbar 28 – 58 mm
- Laubfangkorb, verschraubt

MATERIAL

Polyethylen, UV-stabilisiert

ABLAUFLEISTUNGEN NACH DIN EN 1253 IN L/S BEI ANSTAUHÖHEN 5 – 65 MM
MIT ANGESCHLOSSENER FALLEITUNG = 3 M

NENNWEITE	DIN EN 1253	5 MM	15 MM	25 MM	35 MM	45 MM	55 MM	65 MM
DN 70 seitlich	1,7 (35 mm)	0,7	3,2	7,3	12,0	15,6	16,0	16,0

ABLAUFLEISTUNGEN NACH DIN EN 1253 IN L/S BEI ANSTAUHÖHEN 5 – 65 MM
FREI AUSLAUFEND (SPEIER)

NENNWEITE	DIN EN 1253	5 MM	15 MM	25 MM	35 MM	45 MM	55 MM	65 MM
DN 70 seitlich	1,7 (35 mm)	1,0	3,8	3,9	4,1	4,2	4,3	4,5

ARTIKEL	NENNWEITE	ART.-NR.	RG	PREIS €
Power-Notablauf 86 D FPO-PE	DN 70	641151	10	214,55



Power-Notablauf 86 D FPO-PE

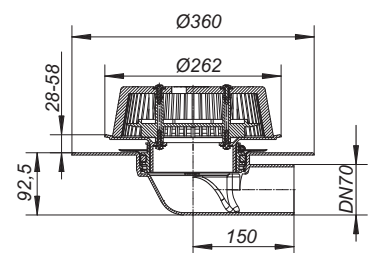

Gründach- und Terrassen-Aufsätze

DALLMER Drainage-Aufsatz 390 K

Aufsatz mit Kunststoffrost im Kunststoffrahmen für Dach- und Notabläufe in begrünten oder bekiesten Dachflächen.

AUSFÜHRUNG

- verschraubter Rost mit Rahmen 390 x 390 mm, Belastungsklasse K 3 (300 kg)
- kürzbar für Einbauhöhen 70 - 205 mm
- große seitliche Drainageöffnungen, in der Höhe zueinander versetzt angeordnet zur Gewährleistung ausreichender Ablaufmöglichkeit auf der wasserführenden Ebene

MATERIAL

Rost und Rahmen Polypropylen, Aufsatzverlängerung EPS

ARTIKEL	ABMESSUNGEN	ART.-NR.	RG	PREIS €
Drainage-Aufsatz 390 K	390 x 390 mm	620118	10	263,55



Drainage-Aufsatz 390 K

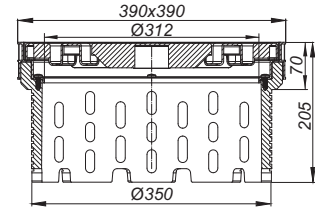

DALLMER Drainage-Aufsatzverlängerung 390

Aufsatzverlängerung zur Erhöhung des Drainage-Aufsatzes in begrünten oder bekiesten Dachflächen.

AUSFÜHRUNG

- kürzbar für Erhöhungen 25 - 150 mm
- große seitliche Drainageöffnungen, in der Höhe zueinander versetzt angeordnet zur Gewährleistung ausreichender Ablaufmöglichkeit auf der wasserführenden Ebene

MATERIAL

EPS

ARTIKEL	ABMESSUNGEN	ART.-NR.	RG	PREIS €
Drainage-Aufsatzverlängerung 390	d: 350mm	620125	10	205,10



Drainage-Aufsatzverlängerung 390

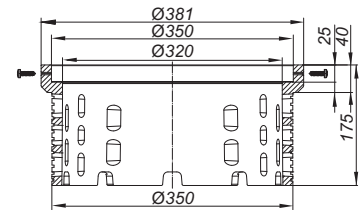

DALLMER Terrassen-Aufsatz

passend zu den Dachabläufen 62, 64 und den Aufstockelementen 630

MATERIAL

Polypropylen, hochschlagfest

- ▶ **Terrassen-Aufsatz SES 15,**
Rahmen Edelstahl 1.4301, Rost Edelstahl 1.4301, massiv 5 mm, verschraubt,
Belastungsklasse L 15 (1,5 t)
- ▶ **Terrassen-Aufsatz SEN 15,**
Rahmen Edelstahl 1.4301, Rost Edelstahl 1.4301, verschraubt,
Belastungsklasse K 3 (300 kg)
- ▶ **Terrassen-Aufsatz GES 15,**
Rahmen Polypropylen, Rost Edelstahl 1.4301, massiv 5 mm, verschraubt,
Belastungsklasse L 15 (1,5 t)

ARTIKEL	ABMESSUNGEN	ART.-NR.	RG	PREIS €
Terrassen-Aufsatz SES 15	150 x 150 mm	500304	3	200,40
Terrassen-Aufsatz SEN 15	150 x 150 mm	500311	3	141,10
Terrassen-Aufsatz GES 15	200 x 200 mm	500328	3	291,20



Terrassen-Aufsatz SES 15

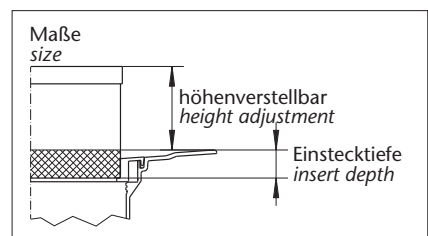
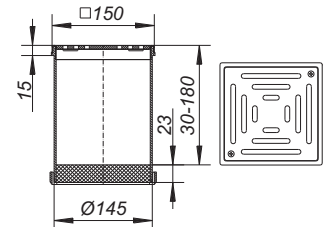

Wir liefern als Zubehör eine Anzahl weiterer Aufsätze. Sollten Sie besondere Anforderungen oder Wünsche haben, so fragen Sie uns bitte nach Alternativen.

Zubehör Freispiegelentwässerung

DALLMER Anschluss-Manschette 65

aus hochpolymeren Dichtungsbahnen, passend zu den entsprechenden Dachabläufen 62, 64, Sanierungs-Dachabläufen 63 T sowie zu den Aufstockelementen 630

ARTIKEL	ABMESSUNGEN	ART.-NR.	RG	PREIS €
Anschluss-Manschette 65, PVC	500 x 500 mm	790217	10	26,90
Anschluss-Manschette 65, EPDM	500 x 500 mm	790224	10	26,90
Anschluss-Manschette 65, Rhepanol	500 x 500 mm	790149	10	64,50

Anschluss-Manschetten aus anderen Dichtungsbahnen auf Anfrage.



Anschluss-Manschette 65, PVC

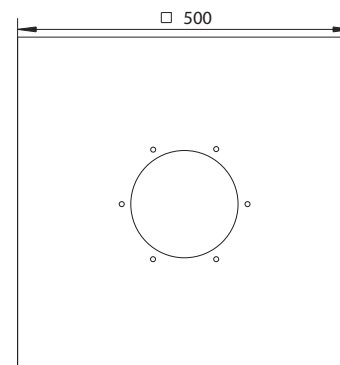

DALLMER Flanschdichtung S 65

Ersatzteil zu Anschluss-Manschette 65 Rhepanol sowie Dachabläufen 62, 63 T, 64 und Aufstockelement 630 in den Ausführungen mit Schraubflansch

ARTIKEL	ART.-NR.	RG	PREIS €
Flanschdichtung S 65	659958	10	23,65



Flanschdichtung S 65

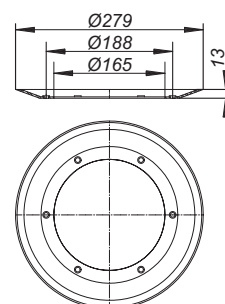

DALLMER Kies-/Laubfangkorb S 15

passend zu den Dachabläufen 62 und 64, den Sanierungs-Dachabläufen 63 T Schraubflansch und PVC, Sanierungs-Dachablauf 63 T DallBit (DN 150) und zu den Aufstockelementen 630

MATERIAL

Polypropylen, UV-stabilisiert

ARTIKEL	ABMESSUNGEN	ART.-NR.	RG	PREIS €
Kies-/Laubfangkorb S 15	d: 170 mm	620996	10	20,30



Kies-/Laubfangkorb S 15

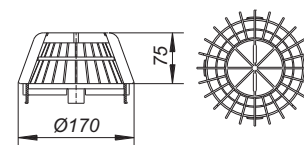

DALLMER Kies-/Laubfangkorb 63 T

passend zu den SuperDrain-Dachabläufen und den Sanierungs-Dachabläufen 63 T DallBit und FPO, DN 70 – DN 125, mit Befestigungsschrauben, Edelstahl 1.4301

MATERIAL

Polypropylen, UV-stabilisiert

ARTIKEL	ABMESSUNGEN	ART.-NR.	RG	PREIS €
Kies-/Laubfangkorb zu 63 T	d: 237 mm	620866	10	31,10



Kies-/Laubfangkorb zu 63 T

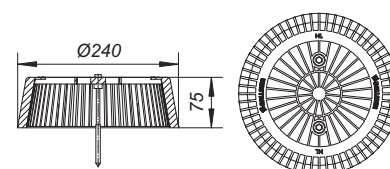

Zubehör Freispiegelentwässerung

DALLMER Kies- und Laubfangkorb S 15, Edelstahl

passend zu den Dachabläufen 62, 64 und den Aufstockelementen 630

MATERIAL

Edelstahl 1.4301

ARTIKEL	ABMESSUNGEN	ART.-NR.	RG	PREIS €
Kies-/Laubfangkorb S 15, Edelstahl	d: 150 mm	620934	10	120,45

Optional bei Dachabläufen 62 mit Brandschutzelement!

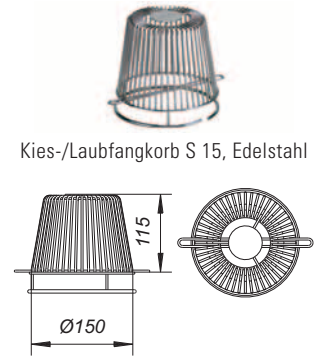

Kies-/Laubfangkorb S 15, Edelstahl

DALLMER Einlaufelement/Kiesfang S 15

passend zu den Dachabläufen 62, 64 und den Aufstockelementen 630 bei Verwendung der Terrassenaufsätze SES 15, SEN 15 oder GES 20

MATERIAL

Polypropylen, UV-stabilisiert

ARTIKEL	ABMESSUNGEN	ART.-NR.	RG	PREIS €
Einlaufelement/Kiesfang S 15	d: 170 mm	590121	10	23,10

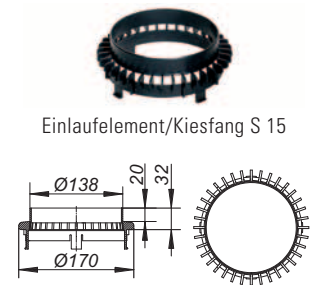

Einlaufelement/Kiesfang S 15

DALLMER Einlaufelement Umkehrdach

passend zu den Dachabläufen 62, 64 und den Aufstockelementen 630

MATERIAL

Polypropylen, UV-stabilisiert

ARTIKEL	ABMESSUNGEN	ART.-NR.	RG	PREIS €
Einlaufelement Umkehrdach	d: 170 mm	495938	10	35,85

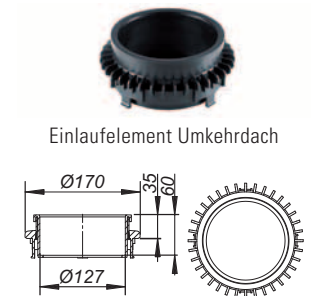

Einlaufelement Umkehrdach

DALLMER Flachrost S 15

passend zu den Dachabläufen 62 und 64 sowie zu den Aufstockelementen 630.

Nur zur vorübergehenden Verwendung während der Bauzeit!

MATERIAL

Polypropylen, UV-stabilisiert

ARTIKEL	ABMESSUNGEN	ART.-NR.	RG	PREIS €
Flachrost S 15	d: 170 mm	590183	10	20,30

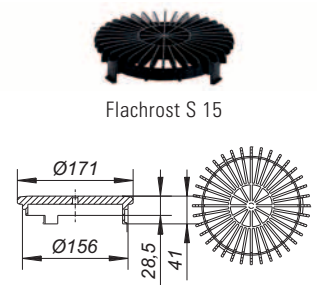

Flachrost S 15

DALLMER Anschlussblech

passend zu den Dachabläufen 62

MATERIAL

Stahlblech 1,5 mm, feuerverzinkt

ARTIKEL	ABMESSUNGEN	ART.-NR.	RG	PREIS €
Anschlussblech	600 x 600 x 1,25 mm	516084	10	62,65

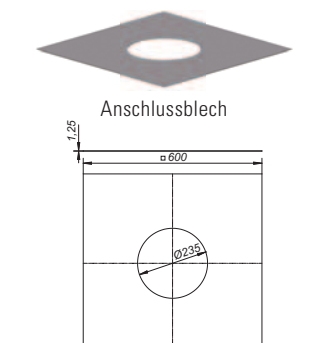

Anschlussblech

Sanierungs-Dachablauf 63 T



Sanierungs-Dachablauf 63 T DallBit

Für die Dachsanierung: Der 63 T

Häufig kommt es vor, dass auf Dächern Dachgullys vorhanden sind, die bei Sanierungsarbeiten nur mit großem Aufwand entfernt oder ausgetauscht werden können. Für diesen Fall haben wir den Sanierungsablauf 63 T entwickelt. Denn mit seinen innovativen Lippendichtungen, die gleichzeitig vor Rückstau schützen, wird er einfach in bestehende Gehäuse hinein gesteckt. Den 63 T gibt es in Ausführungen für alle gängigen Dachabdichtungsmaterialien.

Vergleich

A. Sanierung mit Austausch des alten Ablaufs

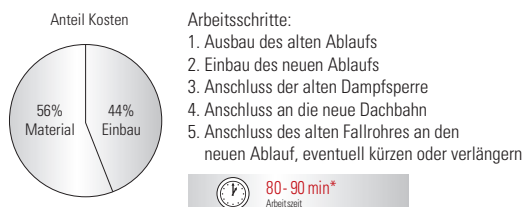

B. Sanierung mit Sanierungs-Ablauf 63 T

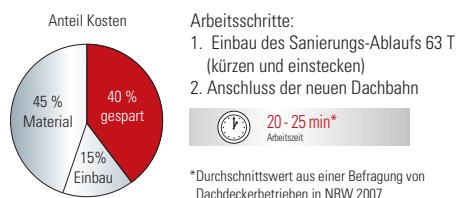

Spart

Beim Einsatz des Dallmer Sanierungs-Ablaufs sind weniger Arbeitsschritte erforderlich als beim Ausbau des alten Dachablaufs.

Durch die kürzeren Montagezeiten lassen sich mit dem Sanierungs-Ablauf 63 T die Sanierungs-Kosten deutlich verringern.

Überblick Sanierungs-Dachabläufe

Sanierungs-Dachablauf 63 T



Sanierungs-Dachablauf 63 T DallBit

Höhe	Nennweite	Art.-Nr.	Preis €
345 mm	DN 70 innen	630247	146,45
460 mm	DN 100 innen	630261	151,05
460 mm	DN 125 innen	630285	155,95
345 mm	DN 150 innen	630292*	183,00



Sanierungs-Dachablauf 63 T FPO-PP

Höhe	Nennweite	Art.-Nr.	Preis €
345 mm	DN 70 innen	630841	111,60
460 mm	DN 100 innen	630865	111,60
460 mm	DN 125 innen	630889	111,60

* Ablaufgehäuseform wie 63 T Schraubflansch



Sanierungs-Dachablauf 63 T Schraubflansch

Höhe	Nennweite	Art.-Nr.	Preis €
345 mm	DN 70 innen	630049	138,75
460 mm	DN 100 innen	630063	144,00
460 mm	DN 125 innen	630087	147,85
345 mm	DN 150 innen	630094	174,65



Sanierungs-Dachablauf 63 T PVC

Höhe	Nennweite	Art.-Nr.	Preis €
345 mm	DN 70 innen	630346	118,55
460 mm	DN 100 innen	630360	123,75
460 mm	DN 125 innen	630384	127,85
345 mm	DN 150 innen	630391	174,65

Bemaßungen

Nennweite	Ø Rohrstutzen	Außenkante Dichtlippen
DN 70	56 mm	73,5 mm
DN 100	90 mm	108 mm
DN 125	90 mm	123 mm
DN 150	125 mm	159 mm

Lippendichtungen im Durchmesser flexibel von – bis

Nennweite	Ø Minimum	Ø Maximum
DN 70	64 mm	73,5 mm
DN 100	100 mm	108 mm
DN 125	105 mm	123 mm
DN 150	145 mm	159 mm

Sanierungs-Dachablauf 84



Sanierungs-Dachablauf 84 Schraubflansch

Nennweite	Art.-Nr.	Preis €
DN 70 innen	831248	96,65
DN 100 innen	831262	110,00



Sanierungs-Dachablauf 84 DallBit

Nennweite	Art.-Nr.	Preis €
DN 70 innen	832245	108,90
DN 100 innen	832269	138,80

Sanierungs-Dachabläufe

DALLMER Sanierungs-Dachablauf 63 T DallBit

nach DIN EN 1253

zum hineinstecken in vorhandene Dachabläufe/Entwässerungsröhre,
mit werkseitig aufgeschweißter Bitumenschweißbahn-Manschette, 500 x 500 mm, 5 mm stark,
mit Edelstahl-Flanschring zur zusätzlichen Sicherheit

AUSFÜHRUNG

- angeformte Lippendichtungen
- Laubfangkorb, verschraubt
- Bauschutzdeckel

MATERIAL

Polypropylen, UV-stabilisiert
TPE – thermoplastisches Elastomer

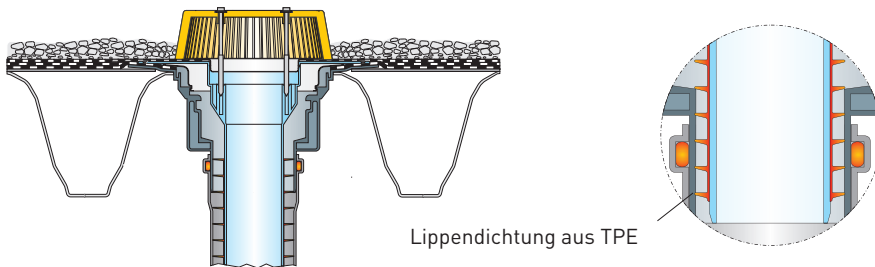

Lippendichtung aus TPE

ABLAUFLEISTUNGEN NACH DIN EN 1253 IN L/S BEI ANSTAUHÖHEN 5 – 75 MM

NENNWEITE	DIN EN 1253	5 MM	15 MM	25 MM	35 MM	45 MM	55 MM	65 MM	75 MM
DN 70	1,7 (35 mm)	0,60	2,10	3,50	6,10	9,60	11,80	13,30	13,40
DN 100	4,5 (35 mm)	0,70	2,50	4,60	7,50	10,40	13,50	17,90	22,50
DN 125	7,0 (45 mm)	0,70	2,40	4,20	6,90	9,40	12,60	16,50	20,10
DN 150	8,1 (45 mm)	1,00	4,30	7,40	10,70	15,00	19,00	23,70	29,80

ARTIKEL	HÖHE	NENNWEITE	ART.-NR.	RG	PREIS €
Sanierungs-Dachablauf 63 T DallBit	345 mm	DN 70	630247	10	146,45
Sanierungs-Dachablauf 63 T DallBit	460 mm	DN 100	630261	10	151,05
Sanierungs-Dachablauf 63 T DallBit	460 mm	DN 125	630285	10	155,95
Gehäuseform und Laubfangkorb wie bei Typ 63 T Schraubflansch:					
Sanierungs-Dachablauf 63 T DallBit	345 mm	DN 150	630292	10	183,00

Sanierungsabläufe 63 T in Sonderlängen 590 mm (DN 70 und DN 150)
bzw. 800 mm (DN 100 und DN 125) auf Anfrage!



Sanierungs-Dachablauf 63 T DallBit

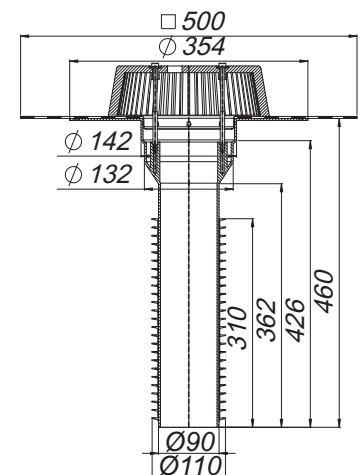

Sanierungs-Dachabläufe

DALLMER Sanierungs-Dachablauf 63 T FPO-PP

nach DIN EN 1253

zum hineinstecken in vorhandene Dachabläufe/Entwässerungsröhre,
mit extra breitem Flansch zum Anschluss von FPO-Dachbahnen auf Werkstoffbasis Polypropylen

AUSFÜHRUNG

- angeformte Lippendichtungen
- Laubfangkorb, verschraubt
- Bauschutzdeckel

MATERIAL

Polypropylen, UV-stabilisiert
TPE – thermoplastisches Elastomer

ABLAUFLEISTUNGEN NACH DIN EN 1253 IN L/S BEI ANSTAUHÖHEN 5 – 75 MM

NENNWEITE	DIN EN 1253	5 MM	15 MM	25 MM	35 MM	45 MM	55 MM	65 MM	75 MM
DN 70	1,7 (35 mm)	0,60	2,10	3,50	6,10	9,60	11,80	13,30	13,40
DN 100	4,5 (35 mm)	0,70	2,50	4,60	7,50	10,40	13,50	17,90	22,50
DN 125	7,0 (45 mm)	0,70	2,40	4,20	6,90	9,40	12,60	16,50	20,10

ARTIKEL	HÖHE	NENNWEITE	ART.-NR.	RG	PREIS €
Sanierungs-Dachablauf 63 T FPO-PP	345 mm	DN 70	630841	10	111,60
Sanierungs-Dachablauf 63 T FPO-PP	460 mm	DN 100	630865	10	111,60
Sanierungs-Dachablauf 63 T FPO-PP	460 mm	DN 125	630889	10	111,60



Sanierungs-Dachablauf 63 T FPO-PP

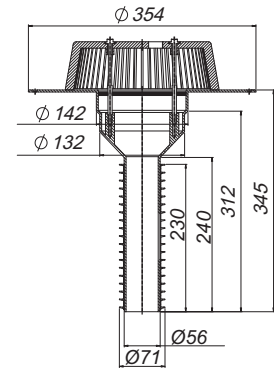

DALLMER Sanierungs-Dachablauf 63 T Schraubflansch

nach DIN EN 1253

zum hineinstecken in vorhandene Dachabläufe/Entwässerungsröhre,
mit Edelstahl-Flanschring zur Befestigung von polymeren Dachdichtungsbahnen

AUSFÜHRUNG

- angeformte Lippendichtungen
- Laubfangkorb
- Bauschutzrost

MATERIAL

Polypropylen, UV-stabilisiert
TPE - thermoplastisches Elastomer

ABLAUFLEISTUNGEN NACH DIN EN 1253 IN L/S BEI ANSTAUHÖHEN 5 – 75 MM

NENNWEITE	DIN EN 1253	5 MM	15 MM	25 MM	35 MM	45 MM	55 MM	65 MM	75 MM
DN 70	1,7 (35 mm)	0,80	3,60	6,80	9,70	12,90	13,30	13,50	13,60
DN 100	4,5 (35 mm)	0,90	3,90	6,90	9,60	12,50	15,50	17,50	22,30
DN 125	7,0 (45 mm)	0,90	4,30	7,50	10,90	14,20	18,50	23,00	24,30
DN 150	8,1 (45 mm)	1,00	4,30	7,40	10,70	15,00	19,00	23,70	29,80

ARTIKEL	HÖHE	NENNWEITE	ART.-NR.	RG	PREIS €
Sanierungs-Dachablauf 63 T Schraubflansch	345 mm	DN 70	630049	10	138,75
Sanierungs-Dachablauf 63 T Schraubflansch	460 mm	DN 100	630063	10	144,00
Sanierungs-Dachablauf 63 T Schraubflansch	460 mm	DN 125	630087	10	147,85
Sanierungs-Dachablauf 63 T Schraubflansch	345 mm	DN 150	630094	10	174,65



Sanierungs-Dachablauf 63 T Schraubflansch

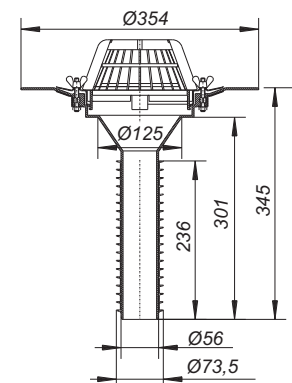

Sanierungsabläufe 63 T in Sonderlängen 590 mm (DN 70 und DN 150)
bzw. 800 mm (DN 100 und DN 125) auf Anfrage!

Sanierungs-Dachabläufe

DALLMER Sanierungs-Dachablauf 63 T PVC

nach DIN EN 1253

zum hineinstecken in vorhandene Dachabläufe/Entwässerungsröhre,
mit extra breitem PVC-Flansch zum Anschluss von PVC-Dachbahnen

AUSFÜHRUNG

- angeformte Lippendichtungen
- Laubfangkorb
- Bauschutzrost

MATERIAL

Polypropylen, UV-stabilisiert
TPE – thermoplastisches Elastomer

ABLAUFLEISTUNGEN NACH DIN EN 1253 IN L/S BEI ANSTAUHÖHEN 5 – 75 MM

NENNWEITE	DIN EN 1253	5 MM	15 MM	25 MM	35 MM	45 MM	55 MM	65 MM	75 MM
DN 70	1,7 (35 mm)	0,80	2,70	4,90	7,90	11,00	13,30	13,50	13,60
DN 100	4,5 (35 mm)	0,80	2,80	5,10	8,10	11,70	15,50	19,00	23,90
DN 125	7,0 (45 mm)	0,80	2,80	5,20	8,30	11,80	15,50	19,50	24,00
DN 150	8,1 (45 mm)	0,80	2,50	5,00	8,00	11,30	14,80	18,90	23,70

ARTIKEL	HÖHE	NENNWEITE	ART.-NR.	RG	PREIS €
Sanierungs-Dachablauf 63 T PVC	345 mm	DN 70	630346	10	118,55
Sanierungs-Dachablauf 63 T PVC	460 mm	DN 100	630360	10	123,75
Sanierungs-Dachablauf 63 T PVC	460 mm	DN 125	630384	10	127,85
Sanierungs-Dachablauf 63 T PVC	345 mm	DN 150	630391	10	174,65

Sanierungsabläufe 63 T in Sonderlängen 590 mm (DN 70 und DN 150)
bzw. 800 mm (DN 100 und DN 125) auf Anfrage!



Sanierungs-Dachablauf 63 T PVC

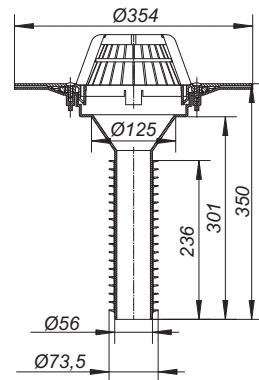

Sanierungs-Dachabläufe

DALLMER Sanierungs-Dachablauf 84 Schraubflansch

nach DIN EN 1253

zum hineinstecken in vorhandene Dachabläufe/Entwässerungsröhre,
mit Edelstahl-Flanschring zur Befestigung von polymeren Dachdichtungsbahnen

AUSFÜHRUNG

- angeformte Lippendichtungen
- Laubfangkorb
- Bauschutzdeckel

MATERIAL

Polypropylen, UV-stabilisiert
TPE-thermoplastisches Elastomer

ABLAUFLEISTUNGEN NACH DIN EN 1253 IN L/S BEI ANSTAUHÖHEN 5 – 75 MM

NENNWEITE	DIN EN 1253	5 MM	15 MM	25 MM	35 MM	45 MM	55 MM	65 MM	75 MM
DN 70	1,7 (35 mm)	0,50	2,10	3,60	4,90	6,40	8,60	11,40	11,80
DN 100	4,5 (35 mm)	0,50	2,60	4,60	6,20	7,80	10,50	14,20	17,30

ARTIKEL	NENNWEITE	ART.-NR.	RG	PREIS €
Sanierungs-Dachablauf 84 Schraubflansch	DN 70	831248	10	96,65
Sanierungs-Dachablauf 84 Schraubflansch	DN 100	831262	10	110,00



Sanierungs-Dachablauf 84 Schraubflansch

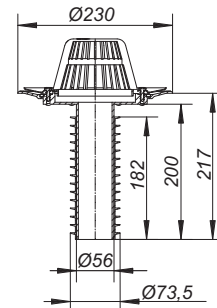

DALLMER Sanierungs-Dachablauf 84 DallBit

nach DIN EN 1253

zum hineinstecken in vorhandene Dachabläufe/Entwässerungsröhre,
mit werkseitig aufgeschweißter Bitumenschweißbahn-Manschette, d: 420 mm, 5 mm stark,
mit Edelstahl-Flanschring zur Befestigung von polymeren Dachdichtungsbahnen

AUSFÜHRUNG

- angeformte Lippendichtungen
- Laubfangkorb
- Bauschutzdeckel

MATERIAL

Polypropylen, UV-stabilisiert,
TPE-thermoplastisches Elastomer

ABLAUFLEISTUNGEN NACH DIN EN 1253 IN L/S BEI ANSTAUHÖHEN 5 – 75 MM

NENNWEITE	DIN EN 1253	5 MM	15 MM	25 MM	35 MM	45 MM	55 MM	65 MM	75 MM
DN 70	1,7 (35 mm)	0,50	2,10	3,60	4,90	6,40	8,60	11,40	11,80
DN 100	4,5 (35 mm)	0,50	2,60	4,60	6,20	7,80	10,50	14,20	17,30

ARTIKEL	NENNWEITE	ART.-NR.	RG	PREIS €
Sanierungs-Dachablauf 84 DallBit	DN 70	832245	10	108,90
Sanierungs-Dachablauf 84 DallBit	DN 100	832269	10	138,80



Sanierungs-Dachablauf 84 DallBit

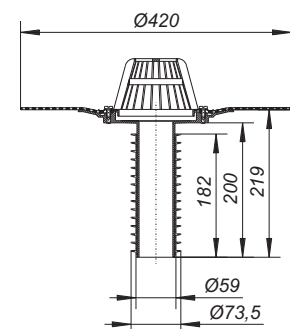

Druckstrom- Dach- und Notentwässerungssysteme SuperDrain



Bei dem Großprojekt, die neue Betriebsstätte der Paulaner Brauerei, war die Sikla Drain GmbH aus Castrop-Rauxel der Systemlieferant für die Regen- und Notentwässerung. Bei dem Projekt gab es die besondere Herausforderung sowohl Freispiegelentwässerungen als auch Unterdruckdachentwässerungen zu planen und zu realisieren.

Es galt Sonderlösungen für die Haltekonstruktionen zu erarbeiten, die die Vorgaben der Anhängelasten im Bereich der Trapezbleche nicht überschreiten. Diese wurden über Auskragungen mit Profilschienen am vorhandenen Stahlbau, Auslegerkonsolen an Betonwänden etc. erreicht. Der rechnerisch statische Nachweis stand dabei immer im Vordergrund, was ein absolutes Alleinstellungsmerkmal der Sikla Drain GmbH am Markt ist: eine komplette Regen- und Notentwässerung inklusive aller erforderlichen Komponenten und statischen Nachweise aus einer Hand.

Durch die enge Partnerschaft mit Dallmer ist sichergestellt, die gestiegenen Anforderungsprofile im Industriebau auch für die Zukunft zu erfüllen. Da alle Komponenten Bausätze sind und sich ohne großen Montageaufwand zusammenfügen lassen, können Projekte mit niedrigen Montagekosten und hohem Qualitätsstandard in einem kurzen Bauzeitfenster realisiert werden. Die Tatsache, eine Auswahl an Produkten zu haben, stellt sicher, dass das gesamte Spektrum der Anforderungen komplett abgedeckt ist.



Dachablauf SuperDrain 62 Schraubflansch



Dachablauf SuperDrain 62 FPO



Notablauf SuperDrain 62 FPO

Überblick Druckstrom-Dachentwässerung SuperDrain

Dachablauf SuperDrain 62

für den Einbau in Dachentwässerungsanlagen mit Druckströmung, wärmegeklämmt, für Dachaufbau mit oder ohne Wärmedämmung



H = beheizbar

			
Dachablauf SuperDrain 62 Schraubflansch	Dachablauf SuperDrain 62 DallBit	Dachablauf SuperDrain 62 PVC	Dachablauf SuperDrain 62 FPO
Nennweite Art.-Nr. Preis € DN 70 671233 251,75	Nennweite Art.-Nr. Preis € DN 70 671257 277,95	Nennweite Art.-Nr. Preis € DN 70 671479 251,75	Nennweite Art.-Nr. Preis € DN 70 671103 251,75 DN 90 671509 251,75
Dachablauf SuperDrain 62 H Schraubflansch	Dachablauf SuperDrain 62 H DallBit	Dachablauf SuperDrain 62 H PVC	Dachablauf SuperDrain 62 H FPO
Nennweite Art.-Nr. Preis € DN 70 671240 324,25	Nennweite Art.-Nr. Preis € DN 70 671264 350,45	Nennweite Art.-Nr. Preis € DN 70 671134 324,25	Nennweite Art.-Nr. Preis € DN 70 671462 324,25 DN 90 671516 324,25

Notablauf SuperDrain 62

für den Einbau in Dachentwässerungsanlagen mit Druckströmung, wärmegeklämmt, für Dachaufbau mit oder ohne Wärmedämmung

H = beheizbar

			
Notablauf SuperDrain 62 Schraubflansch	Notablauf SuperDrain 62 DallBit	Notablauf SuperDrain 62 PVC	Notablauf SuperDrain 62 FPO
Nennweite Art.-Nr. Preis € DN 70 671608 287,15	Nennweite Art.-Nr. Preis € DN 70 671585 313,40	Nennweite Art.-Nr. Preis € DN 70 671561 287,15	Nennweite Art.-Nr. Preis € DN 70 671523 287,15 DN 90 671530 287,15
Notablauf SuperDrain 62 H Schraubflansch	Notablauf SuperDrain 62 H DallBit		Notablauf SuperDrain 62 H FPO
Nennweite Art.-Nr. Preis € DN 70 671615 359,65	Nennweite Art.-Nr. Preis € DN 70 671592 385,85		Nennweite Art.-Nr. Preis € DN 70 671547 359,65 DN 90 671554 359,65

Dachablauf SuperDrain 64

für den Einbau in Dachentwässerungsanlagen mit Druckströmung, wärmegeklämmt, für Dachaufbau mit oder ohne Wärmedämmung

H = beheizbar

			
	Dachablauf SuperDrain 64 DallBit	Dachablauf SuperDrain 64 PVC	Dachablauf SuperDrain 64 FPO
	Nennweite Art.-Nr. Preis € DN 70 671165 362,05	Nennweite Art.-Nr. Preis € DN 70 671189 335,15	Nennweite Art.-Nr. Preis € DN 70 671202 294,30
	Dachablauf SuperDrain 64 H DallBit		
	Nennweite Art.-Nr. Preis € DN 70 671172 434,10		

Notablauf SuperDrain 64

für den Einbau in Dachentwässerungsanlagen mit Druckströmung, wärmegeklämmt, für Dachaufbau mit oder ohne Wärmedämmung

H = beheizbar

			
Notablauf SuperDrain 64 Schraubflansch	Notablauf SuperDrain 64 DallBit	Notablauf SuperDrain 64 PVC	Notablauf SuperDrain 64 FPO
Nennweite Art.-Nr. Preis € DN 70 671684 370,55	Nennweite Art.-Nr. Preis € DN 70 671660 397,45	Nennweite Art.-Nr. Preis € DN 70 671646 370,55	Nennweite Art.-Nr. Preis € DN 70 671622 329,80
	Notablauf SuperDrain 64 H DallBit		
	Nennweite Art.-Nr. Preis € DN 70 671677 469,55		

Schraubflansch-Ausführung: Edelstahl-Flanschring zur Befestigung von polymeren Dachdichtungsbahnen, DallBit-Ausführung: Gehäuse mit werkseitig aufgeschweißter Bitumschweißbahnmanschette, 5 mm stark, mit Edelstahlflansch zur zusätzlichen Sicherheit, PVC-Ausführung: Dachabläufe komplett aus PVC, FPO-PE-Ausführung: Mit extra breitem Flansch zum Anschluss von FPO-Dachbahnen auf Werkstoffbasis Polyethylen, FPO-PP-Ausführung: Mit extra breitem Flansch zum Anschluss von FPO-Dachbahnen auf Werkstoffbasis Polypropylen, H = Dachablauf beheizbar. Direktanschluss an 230 Volt, Heizband nach VDE 0721, Teil 1/3.78 geprüft

Überblick Druckstrom-Dachentwässerung SuperDrain

Aufstock- element 630

für Dachaufbau mit
Wärmedämmung



Aufstockelement 630 Schraubflansch
Art.-Nr. 621580 – 99,55 €



Aufstockelement 630 DallBit
Art.-Nr. 622587 – 120,95 €



Aufstockelement 630 PVC
Art.-Nr. 623584 – 99,55 €



Aufstockelement 630 FPO-PE
Art.-Nr. 621573 – 99,55 €



Aufstockelement 630 FPO-PP
Art.-Nr. 671226 – 99,55 €

Power- Notablauf 86 D

Notentwässerung
(bei Druckentwässerung nach
DIN EN 1253:
Anschluss an Fallleitung
≥ 4,20 m Länge)



Power-Notablauf 86 D
DallBit
Nennweite Art.-Nr. Preis €
DN 70 671363 238,60



Power-Notablauf 86 D PVC
Nennweite Art.-Nr. Preis €
DN 70 671370 214,55



Power-Notablauf 86 D
FPO-PP
Nennweite Art.-Nr. Preis €
DN 70 671387 214,55



Power-Notablauf 86 D
FPO-PE
Nennweite Art.-Nr. Preis €
DN 70 641151 214,55

Brandschutz

für Dachaufbau
mit oder ohne
Wärmedämmung

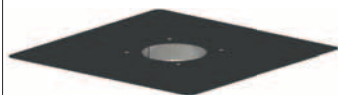

Brandschutzelement 13
für Stahltrapezdach
Nennweite Art.-Nr. Preis €
DN 70 515490 380,60

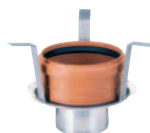

Brandschutzelement 1
für Betondach
Nennweite Art.-Nr. Preis €
DN 70 515018 230,40



Brandschutzelement 5
für Betondach (beheizbare Dachabläufe)
Nennweite Art.-Nr. Preis €
DN 70 515056 335,25

Schraubflansch-Ausführung: Edelstahl-Flanschring zur Befestigung von polymeren Dachdichtungsbahnen, DallBit-Ausführung: Gehäuse mit werkseitig aufgeschweißter Bitumenschweißbahn-Manschette, 5 mm stark, mit Edelstahlflansch zur zusätzlichen Sicherheit, PVC-Ausführung: Dachabläufe komplett aus PVC, FPO-PE-Ausführung: Mit extra breitem Flansch zum Anschluss von FPO-Dachbahnen auf Werkstoffbasis Polyethylen, FPO-PP-Ausführung: Mit extra breitem Flansch zum Anschluss von FPO-Dachbahnen auf Werkstoffbasis Polypropylen

Druckstrom-Dachentwässerung SuperDrain

DALLMER Dachablauf SuperDrain 62 Schraubflansch

nach DIN EN 1253

für den Einbau in Dachentwässerungsanlagen mit Druckströmung, mit Edelstahl-Flanschring zur Befestigung von polymeren Dachdichtungsbahnen

AUSFÜHRUNG



- SuperDrain-Einsatz
- Ablaufgehäuse wärmeisoliert
- Ablaufstutzen senkrecht
- Laubfangkorb, verschraubt

MATERIAL

Polypropylen, UV-stabilisiert

ABLAUFLEISTUNGEN NACH DIN EN 1253 IN L/S BEI ANSTAUHÖHEN 5 – 75 MM

NENNWEITE	DIN EN 1253	5 MM	15 MM	25 MM	35 MM	45 MM	55 MM	65 MM	75 MM
DN 70	12,0 (55 mm)	0,60	2,50	5,00	10,60	16,80	17,40	17,40	17,40

ARTIKEL	NENNWEITE	ART.-NR.	RG	PREIS €
 Dachablauf SuperDrain 62 Schraubflansch	DN 70	671233	10	251,75
 Dachablauf SuperDrain 62 H Schraubflansch, beheizt	DN 70	671240	10	324,25



Dachablauf SuperDrain 62 Schraubflansch

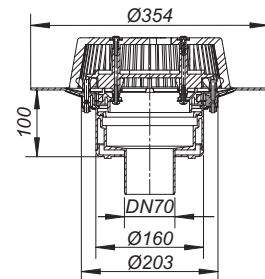

Aussparungsmaß: 265 x 320 mm
Kernbohrungsmaß: d: 265 mm

DALLMER Dachablauf SuperDrain 62 DallBit

nach DIN EN 1253

für den Einbau in Dachentwässerungsanlagen mit Druckströmung, mit werkseitig aufgeschweißter Bitumenschweißbahn-Manschette, 500 x 500 mm, 5 mm stark, mit Edelstahl-Flanschring zur zusätzlichen Sicherheit

AUSFÜHRUNG

- SuperDrain-Einsatz
- Ablaufgehäuse wärmeisoliert
- Ablaufstutzen senkrecht
- Laubfangkorb, verschraubt
- Bauschutzrost

MATERIAL

Polypropylen, UV-stabilisiert

ABLAUFLEISTUNGEN NACH DIN EN 1253 IN L/S BEI ANSTAUHÖHEN 5 – 75 MM

NENNWEITE	DIN EN 1253	5 MM	15 MM	25 MM	35 MM	45 MM	55 MM	65 MM	75 MM
DN 70	12,0 (55 mm)	0,60	2,50	5,00	10,60	16,80	17,40	17,40	17,40

ARTIKEL	NENNWEITE	ART.-NR.	RG	PREIS €
Dachablauf SuperDrain 62 DallBit	DN 70	671257	10	277,95
Dachablauf SuperDrain 62 H DallBit, beheizt	DN 70	671264	10	350,45



Dachablauf SuperDrain 62 DallBit

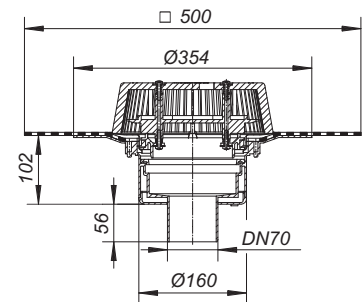

Aussparungsmaß: 265 x 320 mm
Kernbohrungsmaß: d: 265 mm

 R 30 - 120 Ausrüstung ab Seite 68

H = Dachablauf beheizbar

Direktanschluss an 230 Volt, Heizband nach VDE 0721, Teil 1/3.78 geprüft

Leistungsaufnahme pro Dachablauf: 15 Watt

Rechnungswert für Absicherung pro Dachablauf: 0,06 Amp.

Empfohlene Absicherung pro Dachanlage: 16 Amp.

Druckstrom-Dachentwässerung SuperDrain

DALLMER Dachablauf SuperDrain 62 PVC

nach DIN EN 1253

für den Einbau in Dachentwässerungsanlagen mit Druckströmung, mit extra breitem Flansch zum Anschluss von PVC-Dachbahnen

AUSFÜHRUNG

- SuperDrain-Einsatz
- Ablaufgehäuse wärmeisoliert
- Ablaufstutzen senkrecht
- Laubfangkorb, verschraubt

MATERIAL

PVC

ABLAUFLEISTUNGEN NACH DIN EN 1253 IN L/S BEI ANSTAUHÖHEN 5 – 75 MM

NENNWEITE	DIN EN 1253	5 MM	15 MM	25 MM	35 MM	45 MM	55 MM	65 MM	75 MM
DN 70	12,0 (55 mm)	0,70	2,45	4,85	10,95	16,75	17,40	17,40	17,40

ARTIKEL	NENNWEITE	ART.-NR.	RG	PREIS €
Dachablauf SuperDrain 62 PVC	DN 70	671479	10	251,75
Dachablauf SuperDrain 62 H PVC, beheizt	DN 70	671134	10	324,25



Dachablauf SuperDrain 62 PVC

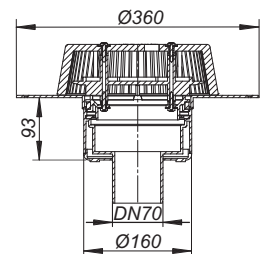

Aussparungsmaß: 170 x 320 mm
Kernbohrungsmaß: d: 170 mm

DALLMER Dachablauf SuperDrain 62 FPO-PP

nach DIN EN 1253

für den Einbau in Dachentwässerungsanlagen mit Druckströmung, mit extra breitem Flansch zum Anschluss von FPO-PP-Dachbahnen bzw. PE-Dampfsperrenbahnen

AUSFÜHRUNG





- SuperDrain-Einsatz
- Ablaufgehäuse wärmeisoliert
- Ablaufstutzen senkrecht
- Laubfangkorb, verschraubt

MATERIAL

Polypropylen, UV-stabilisiert

ABLAUFLEISTUNGEN NACH DIN EN 1253 IN L/S BEI ANSTAUHÖHEN 5 – 75 MM

NENNWEITE	DIN EN 1253	5 MM	15 MM	25 MM	35 MM	45 MM	55 MM	65 MM	75 MM
DN 70	12,0 (55 mm)	0,70	2,45	4,85	10,95	16,75	17,40	17,40	17,40
DN 90	18,0 (55 mm)	0,80	2,40	4,30	10,40	16,30	22,30	22,30	22,30

ARTIKEL	NENNWEITE	ART.-NR.	RG	PREIS €
 Dachablauf SuperDrain 62 FPO-PP	DN 70	671103	10	251,75
 Dachablauf SuperDrain 62 FPO-PP	DN 90	671509	10	251,75
 Dachablauf SuperDrain 62 H FPO-PP, beheizt	DN 70	671462	10	324,25
 Dachablauf SuperDrain 62 H FPO-PP, beheizt	DN 90	671516	10	324,25



Dachablauf SuperDrain 62 FPO-PP

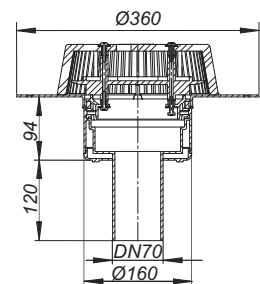

Aussparungsmaß: 170 x 320 mm
Kernbohrungsmaß: d: 170 mm

 R 30 - 120 Ausrüstung ab Seite 68

H = Dachablauf beheizbar

Direktanschluss an 230 Volt, Heizband nach VDE 0721, Teil 1/3.78 geprüft

Leistungsaufnahme pro Dachablauf: 15 Watt

Rechnungswert für Absicherung pro Dachablauf: 0,06 Amp.

Empfohlene Absicherung pro Dachanlage: 16 Amp.

Druckstrom-Dachentwässerung SuperDrain

DALLMER Dachablauf SuperDrain 64 DallBit

nach DIN EN 1253

für den Einbau in Dachentwässerungsanlagen mit Druckströmung,
mit werkseitig aufgeschweißter Bitumenschweißbahn-Manschette, 500 x 500 mm, 5 mm stark,
mit Edelstahl-Flanschring zur zusätzlichen Sicherheit

AUSFÜHRUNG

- SuperDrain-Einsatz
- Ablaufgehäuse wärmegeklämt
- Ablaufstutzen DN 70 seitlich, 3 Grad abgewinkelt
- Laubfangkorb, verschraubt
- Bauschutzrost

MATERIAL

Polypropylen, UV-stabilisiert

ABLAUFLEISTUNGEN NACH DIN EN 1253 IN L/S BEI ANSTAUHÖHEN 5 – 75 MM

NENNWEITE	DIN EN 1253	5 MM	15 MM	25 MM	35 MM	45 MM	55 MM	65 MM	75 MM
DN 70	12,0 (55 mm)	0,60	2,10	4,40	9,90	16,25	18,70	18,70	18,70

ARTIKEL	NENNWEITE	ART.-NR.	RG	PREIS €
Dachablauf SuperDrain 64 DallBit	DN 70	671165	10	362,05
Dachablauf SuperDrain 64 H DallBit, beheizt	DN 70	671172	10	434,10



Dachablauf SuperDrain 64 DallBit

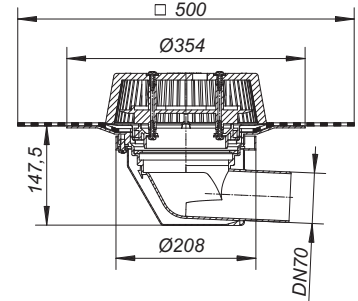

Aussparungsmaß: 265 x 320 mm

H = Dachablauf beheizbar

Direktanschluss an 230 Volt, Heizband nach VDE 0721, Teil 1/3.78 geprüft

Leistungsaufnahme pro Dachablauf: 15 Watt

Rechnungswert für Absicherung pro Dachablauf: 0,06 Amp.

Empfohlene Absicherung pro Dachanlage: 16 Amp.

Druckstrom-Dachentwässerung SuperDrain

DALLMER Dachablauf SuperDrain 64 PVC

nach DIN EN 1253

für den Einbau in Dachentwässerungsanlagen mit Druckströmung,
mit extra breitem Flansch zum Anschluss von PVC-Dachbahnen

AUSFÜHRUNG

- SuperDrain-Einsatz
- Ablaufgehäuse wärmeisoliert
- Ablaufstutzen DN 70 seitlich, 3 Grad abgewinkelt
- Laubfangkorb, verschraubt

MATERIAL

PVC

ABLAUFLEISTUNGEN NACH DIN EN 1253 IN L/S BEI ANSTAUHÖHEN 5 – 75 MM

NENNWEITE	DIN EN 1253	5 MM	15 MM	25 MM	35 MM	45 MM	55 MM	65 MM	75 MM
DN 70	12,0 (55 mm)	0,45	1,85	3,90	9,15	15,80	18,40	18,40	18,40

ARTIKEL	NENNWEITE	ART.-NR.	RG	PREIS €
Dachablauf SuperDrain 64 PVC	DN 70	671189	10	335,15



Dachablauf SuperDrain 64 PVC

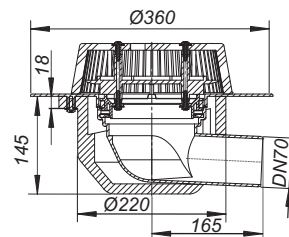

Aussparungsmaß: 240 x 320 mm

DALLMER Dachablauf SuperDrain 64 FPO-PP

nach DIN EN 1253

für den Einbau in Dachentwässerungsanlagen mit Druckströmung,
mit extra breitem Flansch zum Anschluss von FPO-PP-Dachbahnen bzw. PE-Dampfsperrenbahnen

AUSFÜHRUNG

- SuperDrain-Einsatz
- Ablaufgehäuse wärmeisoliert
- Ablaufstutzen DN 70 seitlich, 3 Grad abgewinkelt
- Laubfangkorb, verschraubt

MATERIAL

Polypropylen, UV-stabilisiert

ABLAUFLEISTUNGEN NACH DIN EN 1253 IN L/S BEI ANSTAUHÖHEN 5 – 75 MM

NENNWEITE	DIN EN 1253	5 MM	15 MM	25 MM	35 MM	45 MM	55 MM	65 MM	75 MM
DN 70	12,0 (55 mm)	0,45	1,85	3,90	9,15	15,80	18,40	18,40	18,40

ARTIKEL	NENNWEITE	ART.-NR.	RG	PREIS €
Dachablauf SuperDrain 64 FPO-PP	DN 70	671202	10	294,30



Dachablauf SuperDrain 64 FPO-PP

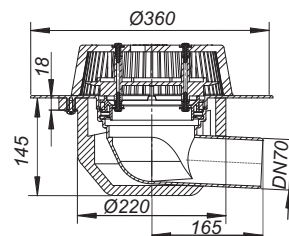

Aussparungsmaß: 240 x 320 mm

Druckstrom-Notentwässerung SuperDrain

DALLMER Notablauf SuperDrain 62 Schraubflansch

nach DIN EN 1253

für den Einbau in Dachentwässerungsanlagen mit Druckströmung,
mit Edelstahl-Flanschring zur Befestigung von polymeren Dachdichtungsbahnen

AUSFÜHRUNG



- SuperDrain-Einsatz
- Ablaufgehäuse wärmeisoliert
- Ablaufstutzen senkrecht
- Anstauelement höhenverstellbar 28 - 68 mm
- Laubfangkorb, verschraubt

MATERIAL

Polypropylen, UV-stabilisiert

ABLAUFLEISTUNGEN NACH DIN EN 1253 IN L/S BEI ANSTAUHÖHEN 5 – 65 MM

NENNWEITE	DIN EN 1253	5 MM	15 MM	25 MM	35 MM	45 MM	55 MM	65 MM
DN 70	12,0 (55 mm)	0,70	3,40	6,70	11,20	17,30	17,40	17,40

ARTIKEL	NENNWEITE	ART.-NR.	RG	PREIS €
 Notablauf SuperDrain 62, Schraubflansch	DN 70	671608	10	287,15
 Notablauf SuperDrain 62 H Schraubflansch, beheizt	DN 70	671615	10	359,65



Notablauf SuperDrain 62, Schraubflansch

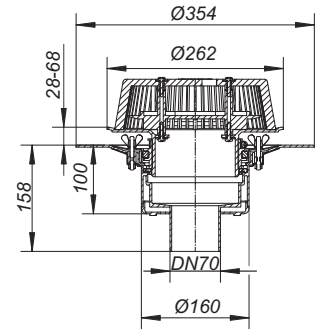

Aussparungsmaß: 265 x 320 mm
Kernbohrungsmaß: d: 265 mm

DALLMER Notablauf SuperDrain 62 DallBit

nach DIN EN 1253

für den Einbau in Dachentwässerungsanlagen mit Druckströmung,
mit werkseitig aufgeschweißter Bitumenschweißbahn-Manschette, 500 x 500 mm, 5 mm stark,
mit Edelstahl-Flanschring zur zusätzlichen Sicherheit

AUSFÜHRUNG



- SuperDrain-Einsatz
- Ablaufgehäuse wärmeisoliert
- Ablaufstutzen senkrecht
- Anstauelement höhenverstellbar 28 – 68 mm
- Laubfangkorb, verschraubt
- Bauschutzrost

MATERIAL

Polypropylen, UV-stabilisiert

ABLAUFLEISTUNGEN NACH DIN EN 1253 IN L/S BEI ANSTAUHÖHEN 5 – 65 MM

NENNWEITE	DIN EN 1253	5 MM	15 MM	25 MM	35 MM	45 MM	55 MM	65 MM
DN 70	12,0 (55 mm)	0,70	3,40	6,70	11,20	17,30	17,40	17,40

ARTIKEL	NENNWEITE	ART.-NR.	RG	PREIS €
 Notablauf SuperDrain 62 DallBit	DN 70	671585	10	313,40
 Notablauf SuperDrain 62 H DallBit, beheizt	DN 70	671592	10	385,85

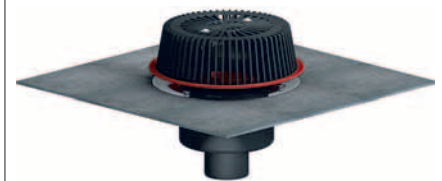

Notablauf SuperDrain 62 DallBit

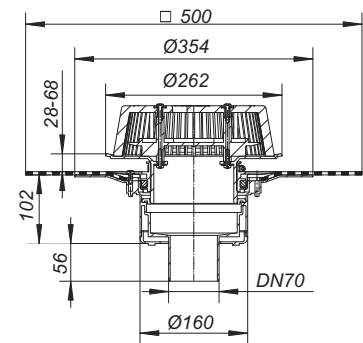

Aussparungsmaß: 265 x 320 mm
Kernbohrungsmaß: d: 265 mm

 R 30 - 120 Ausrüstung ab Seite 68

H = Dachablauf beheizbar

Direktanschluss an 230 Volt, Heizband nach VDE 0721, Teil 1/3.78 geprüft

Leistungsaufnahme pro Dachablauf: 15 Watt

Rechnungswert für Absicherung pro Dachablauf: 0,06 Amp.

Empfohlene Absicherung pro Dachanlage: 16 Amp.

Druckstrom-Notentwässerung SuperDrain

DALLMER Notablauf SuperDrain 62 PVC

nach DIN EN 1253

für den Einbau in Dachentwässerungsanlagen mit Druckströmung,
mit extra breitem Flansch zum Anschluss von PVC-Dachbahnen

AUSFÜHRUNG

- SuperDrain-Einsatz
- Ablaufgehäuse wärmeisoliert
- Ablaufstutzen senkrecht
- Anstauelement höhenverstellbar 28 – 68 mm
- Laubfangkorb, verschraubt

MATERIAL

PVC

ABLAUFLEISTUNGEN NACH DIN EN 1253 IN L/S BEI ANSTAUHÖHEN 5 – 65 MM

NENNWEITE	DIN EN 1253	5 MM	15 MM	25 MM	35 MM	45 MM	55 MM	65 MM
DN 70	12,0 (55 mm)	0,70	3,40	6,60	11,10	17,20	17,30	17,30

ARTIKEL	NENNWEITE	ART.-NR.	RG	PREIS €
Notablauf SuperDrain 62 PVC	DN 70	671561	10	287,15



Notablauf SuperDrain 62 PVC

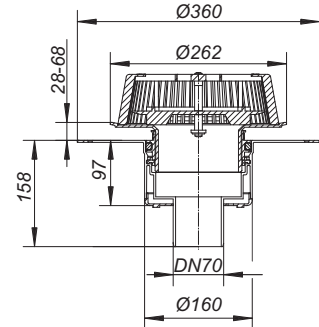

Aussparungsmaß: 170 x 320 mm
Kernbohrungsmaß: d: 170 mm

DALLMER Notablauf SuperDrain 62 FPO-PP

nach DIN EN 1253

für den Einbau in Dachentwässerungsanlagen mit Druckströmung,
mit extra breitem Flansch zum Anschluss von FPO-PP-Dachbahnen bzw. PE-Dampfsperrbahnen

AUSFÜHRUNG

- SuperDrain-Einsatz
- Ablaufgehäuse wärmeisoliert
- Ablaufstutzen senkrecht
- Anstauelement höhenverstellbar 28 – 68 mm
- Laubfangkorb, verschraubt

MATERIAL

Polypropylen, UV-stabilisiert

ABLAUFLEISTUNGEN NACH DIN EN 1253 IN L/S BEI ANSTAUHÖHEN 5 – 65 MM

NENNWEITE	DIN EN 1253	5 MM	15 MM	25 MM	35 MM	45 MM	55 MM	65 MM
DN 70	12,0 (55 mm)	0,70	3,40	6,60	11,10	17,20	17,30	17,30
DN 90	12,0 (55 mm)	0,80	3,30	6,50	11,20	17,10	22,00	22,00

ARTIKEL	NENNWEITE	ART.-NR.	RG	PREIS €
Notablauf SuperDrain 62 FPO-PP	DN 70	671523	10	287,15
Notablauf SuperDrain 62 FPO-PP	DN 90	671530	10	287,15
Notablauf SuperDrain 62 H FPO-PP, beheizt	DN 70	671547	10	359,65
Notablauf SuperDrain 62 H FPO-PP, beheizt	DN 90	671554	10	359,65



Notablauf SuperDrain 62 FPO-PP

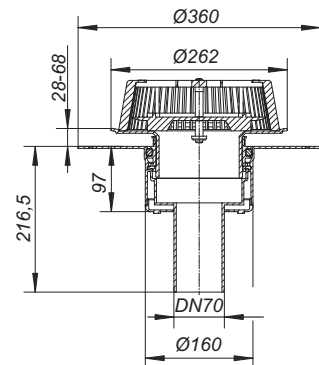

Aussparungsmaß: 170 x 320 mm
Kernbohrungsmaß: d: 170 mm

R 30 - 120 Ausrüstung ab Seite 68

H = Dachablauf beheizbar

Direktanschluss an 230 Volt, Heizband nach VDE 0721, Teil 1/3.78 geprüft

Leistungsaufnahme pro Dachablauf: 15 Watt

Rechnungswert für Absicherung pro Dachablauf: 0,06 Amp.

Empfohlene Absicherung pro Dachanlage: 16 Amp.

Druckstrom-Notentwässerung SuperDrain

DALLMER Notablauf SuperDrain 64 Schraubflansch

nach DIN EN 1253

für den Einbau in Dachentwässerungsanlagen mit Druckströmung,
mit Edelstahl-Flanschring zur Befestigung von polymeren Dachdichtungsbahnen

AUSFÜHRUNG

- SuperDrain-Einsatz
- Ablaufgehäuse wärmeisoliert
- Ablaufstutzen DN 70 seitlich, 3 Grad abgewinkelt
- Anstaeuelement höhenverstellbar 28 – 68 mm
- Laubfangkorb, verschraubt

MATERIAL

Polypropylen, UV-stabilisiert

ABLAUFLEISTUNGEN NACH DIN EN 1253 IN L/S BEI ANSTAUHÖHEN 5 – 65 MM

NENNWEITE	DIN EN 1253	5 MM	15 MM	25 MM	35 MM	45 MM	55 MM	65 MM
DN 70	12,0 (55 mm)	0,90	3,80	7,30	12,10	18,00	18,70	18,70

ARTIKEL	NENNWEITE	ART.-NR.	RG	PREIS €
Notablauf SuperDrain 64 Schraubflansch	DN 70	671684	10	370,55



Notablauf SuperDrain 64 Schraubflansch

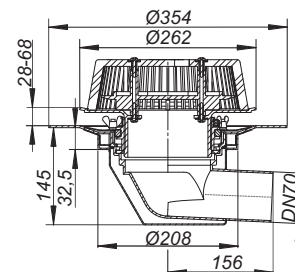

Aussparungsmaß: 265 x 320 mm

DALLMER Notablauf SuperDrain 64 DallBit

nach DIN EN 1253

für den Einbau in Dachentwässerungsanlagen mit Druckströmung,
mit werkseitig aufgeschweißter Bitumenschweißbahn-Manschette, 500 x 500 mm, 5 mm stark,
mit Edelstahl-Flanschring zur zusätzlichen Sicherheit

AUSFÜHRUNG

- SuperDrain-Einsatz
- Ablaufgehäuse wärmeisoliert
- Ablaufstutzen DN 70 seitlich, 3 Grad abgewinkelt
- Anstaeuelement höhenverstellbar 28 – 68 mm
- Laubfangkorb, verschraubt
- Bauschutzrost

MATERIAL

Polypropylen, UV-stabilisiert

ABLAUFLEISTUNGEN NACH DIN EN 1253 IN L/S BEI ANSTAUHÖHEN 5 – 65 MM

NENNWEITE	DIN EN 1253	5 MM	15 MM	25 MM	35 MM	45 MM	55 MM	65 MM
DN 70	12,0 (55 mm)	0,90	3,80	7,30	12,10	18,00	18,70	18,70

ARTIKEL	NENNWEITE	ART.-NR.	RG	PREIS €
Notablauf SuperDrain 64 DallBit	DN 70	671660	10	397,45
Notablauf SuperDrain 64 H DallBit, beheizt	DN 70	671677	10	469,55



Notablauf SuperDrain 64 DallBit

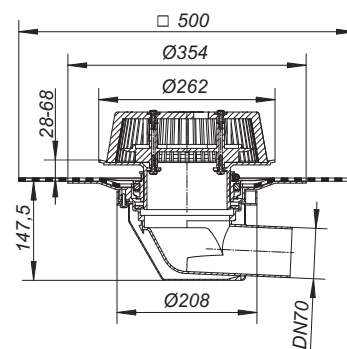

Aussparungsmaß: 265 x 320 mm

H = Dachablauf beheizbar

Direktanschluss an 230 Volt, Heizband nach VDE 0721, Teil 1/3.78 geprüft

Leistungsaufnahme pro Dachablauf: 15 Watt

Rechnungswert für Absicherung pro Dachablauf: 0,06 Amp.

Empfohlene Absicherung pro Dachanlage: 16 Amp.

Druckstrom-Notentwässerung SuperDrain

DALLMER Notablauf SuperDrain 64 PVC

nach DIN EN 1253

für den Einbau in Dachentwässerungsanlagen mit Druckströmung,
mit extra breitem Flansch zum Anschluss von PVC-Dachbahnen

AUSFÜHRUNG

- SuperDrain-Einsatz
- Ablaufgehäuse wärmeisoliert
- Ablaufstutzen DN 70 seitlich, 3 Grad abgewinkelt
- Anstauelement höhenverstellbar 28 – 68 mm
- Laubfangkorb, verschraubt

MATERIAL

PVC

ABLAUFLEISTUNGEN NACH DIN EN 1253 IN L/S BEI ANSTAUHÖHEN 5 – 65 MM

NENNWEITE	DIN EN 1253	5 MM	15 MM	25 MM	35 MM	45 MM	55 MM	65 MM
DN 70	12,0 (55 mm)	0,80	3,80	7,30	12,20	18,40	18,50	18,50

ARTIKEL	NENNWEITE	ART.-NR.	RG	PREIS €
Notablauf SuperDrain 64 PVC	DN 70	671646	10	370,55



Notablauf SuperDrain 64 PVC

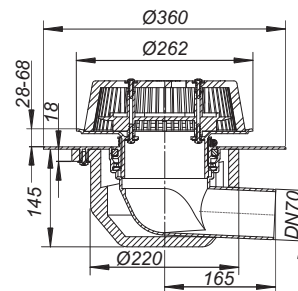

Aussparungsmaß: 240 x 320 mm

DALLMER Notablauf SuperDrain 64 FPO-PP

nach DIN EN 1253

für den Einbau in Dachentwässerungsanlagen mit Druckströmung,
mit extra breitem Flansch zum Anschluss von FPO-PP-Dachbahnen bzw. PE-Dampfsperrbahnen

AUSFÜHRUNG

- SuperDrain-Einsatz
- Ablaufgehäuse wärmeisoliert
- Ablaufstutzen DN 70 seitlich, 3 Grad abgewinkelt
- Anstauelement höhenverstellbar 28 – 68 mm
- Laubfangkorb, verschraubt

MATERIAL

Polypropylen, UV-stabilisiert

ABLAUFLEISTUNGEN NACH DIN EN 1253 IN L/S BEI ANSTAUHÖHEN 5 – 65 MM

NENNWEITE	DIN EN 1253	5 MM	15 MM	25 MM	35 MM	45 MM	55 MM	65 MM
DN 70	12,0 (55 mm)	0,80	3,80	7,30	12,20	18,40	18,50	18,50

ARTIKEL	NENNWEITE	ART.-NR.	RG	PREIS €
Notablauf SuperDrain 64 FPO-PP	DN 70	671622	10	329,80



Notablauf SuperDrain 64 FPO-PP

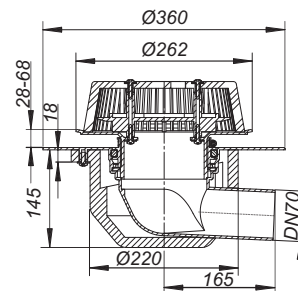

Aussparungsmaß: 240 x 320 mm

Aufstockelemente für Druckstrom-Dachentwässerung

DALLMER Aufstockelement 630 Schraubflansch

passend zu den Dachabläufen 62 und 64,
mit Edelstahl-Flanschring zur Befestigung von polymeren Dachdichtungsbahnen

AUSFÜHRUNG

- Rückstaudichtung
- Ablaufstutzen verlängerbar mit Kunststoffrohr DN 125,
kürzbar für Wärmedämmung von 50 bis 250 mm

MATERIAL

Polypropylen, UV-stabilisiert

ARTIKEL	ART.-NR.	RG	PREIS €
Aufstockelement 630 Schraubflansch	621580	10	99,55



Aufstockelement 630 Schraubflansch

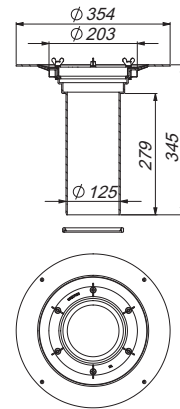

DALLMER Aufstockelement 630 DallBit

passend zu den Dachabläufen 62 und 64,
mit werkseitig aufgeschweißter Bitumenschweißbahn-Manschette, 500 x 500 mm, 5 mm stark,
mit Edelstahl-Flanschring zur zusätzlichen Sicherheit

AUSFÜHRUNG

- Rückstaudichtung
- Ablaufstutzen verlängerbar mit Kunststoffrohr DN 125,
kürzbar für Wärmedämmung von 50 bis 250 mm

MATERIAL

Polypropylen, UV-stabilisiert

ARTIKEL	ART.-NR.	RG	PREIS €
Aufstockelement 630 DallBit	622587	10	120,95



Aufstockelement 630 DallBit

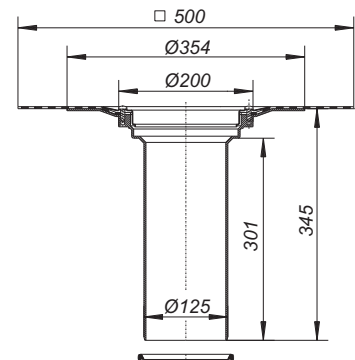

Aufstockelemente für Druckstrom-Dachentwässerung

DALLMER Aufstockelement 630 PVC

passend zu den Dachabläufen 62 und 64,
mit extra breitem Flansch zum Anschluss von PVC-Dachbahnen

AUSFÜHRUNG

- Rückstaudichtung
- Ablaufstutzen verlängerbar mit Kunststoffrohr DN 125,
kürzbar für Wärmedämmung von 50 bis 250 mm

MATERIAL

PVC

ARTIKEL	ART.-NR.	RG	PREIS €
Aufstockelement 630 PVC	623584	10	99,55



Aufstockelement 630 PVC

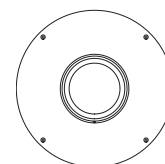
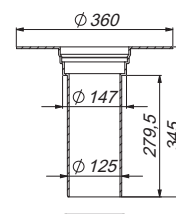

DALLMER Aufstockelement 630 FPO-PE

passend zu den Dachabläufen 62 und 64,
mit extra breitem Flansch zum Anschluss von FPO-Dachbahnen auf Werkstoffbasis Polyethylen

AUSFÜHRUNG

- Rückstaudichtung
- Ablaufstutzen verlängerbar mit Kunststoffrohr DN 125,
kürzbar für Wärmedämmung von 50 bis 250 mm

MATERIAL

Polyethylen, UV-stabilisiert

ARTIKEL	ART.-NR.	RG	PREIS €
Aufstockelement 630 FPO-PE	621573	10	99,55



Aufstockelement 630 FPO-PE

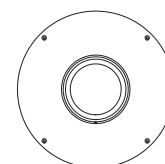
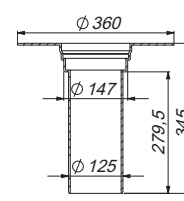

Aufstockelemente für Druckstrom-Dachentwässerung

DALLMER Aufstockelement 630 FPO-PP

passend zu den Dachabläufen 62 und 64,
mit extra breitem Flansch zum Anschluss von FPO-Dachbahnen auf Werkstoffbasis Polypropylen

AUSFÜHRUNG

- Rückstaudichtung
- Ablaufstutzen verlängerbar mit Kunststoffrohr DN 125,
kürzbar für Wärmedämmung von 50 bis 250 mm

MATERIAL

Polypropylen, UV-stabilisiert

ARTIKEL	ART.-NR.	RG	PREIS €
Aufstockelement 630 FPO-PP	671226	10	99,55



Aufstockelement 630 FPO-PP

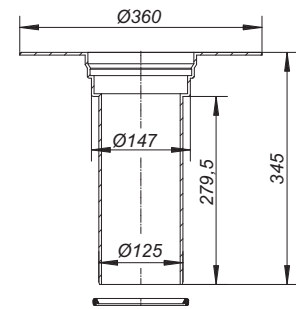

Notentwässerung für Druckstrom-Dachentwässerung

DALLMER Power-Notablauf 86 D DallBit

nach DIN EN 1253

flacher Notablauf zum Einbau in Wärmedämmungen min. 120 mm, Gehäuse mit werkseitig aufgeschweißter Bitumenschweißbahn-Manschette, d: 500 mm, 5 mm stark, mit Edelstahlflansch zur zusätzlichen Sicherheit

AUSFÜHRUNG

- Anstaelement höhenverstellbar 28 – 58 mm
- Laubfangkorb, verschraubt
- Bauschutzrost

MATERIAL

Polypropylen, UV-stabilisiert

ABLAUFLEISTUNGEN NACH DIN EN 1253 IN L/S BEI ANSTAUHÖHEN 5 – 65 MM
MIT ANGESCHLOSSENER FALLEITUNG = 4,2 M

NENNWEITE	DIN EN 1253	5 MM	15 MM	25 MM	35 MM	45 MM	55 MM	65 MM
DN 70 seitlich	12,0 (55 mm)	0,7	3,8	7,5	12,1	17,7	17,9	17,9

ARTIKEL	NENNWEITE	ART.-NR.	RG	PREIS €
Power-Notablauf 86 D DallBit	DN 70	671363	10	238,60



Power-Notablauf 86 D DallBit

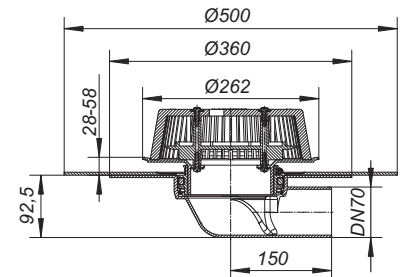

DALLMER Power-Notablauf 86 D PVC

nach DIN EN 1253

flacher Notablauf komplett aus PVC, zum Einbau in Wärmedämmungen min. 120 mm, mit extra breitem Flansch zum Anschluss von PVC-Dachbahnen

AUSFÜHRUNG

- Anstaelement höhenverstellbar 28 – 58 mm
- Laubfangkorb, verschraubt

MATERIAL

PVC

ABLAUFLEISTUNGEN NACH DIN EN 1253 IN L/S BEI ANSTAUHÖHEN 5 – 65 MM
MIT ANGESCHLOSSENER FALLEITUNG = 4,2 M

NENNWEITE	DIN EN 1253	5 MM	15 MM	25 MM	35 MM	45 MM	55 MM	65 MM
DN 70 seitlich	12,0 (55 mm)	0,7	3,8	7,5	12,1	17,7	17,9	17,9

ARTIKEL	NENNWEITE	ART.-NR.	RG	PREIS €
Power-Notablauf 86 D PVC	DN 70	671370	10	214,55



Power-Notablauf 86 D PVC

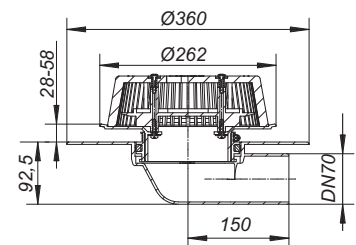

Notentwässerung für Druckstrom-Dachentwässerung

DALLMER Power-Notablauf 86 D FPO-PP

nach DIN EN 1253

flacher Notablauf zum Einbau in Wärmedämmungen min. 120 mm, mit extra breitem Flansch zum Anschluss von FPO-Dachbahnen auf Werkstoffbasis Polypropylen

AUSFÜHRUNG

- Anstaeuelement höhenverstellbar 28 – 58 mm
- Laubfangkorb, verschraubt

MATERIAL

Polypropylen, UV-stabilisiert

ABLAUFLEISTUNGEN NACH DIN EN 1253 IN L/S BEI ANSTAUHÖHEN 5 – 65 MM
MIT ANGESCHLOSSENER FALLEITUNG = 4,2 M

NENNWEITE	DIN EN 1253	5 MM	15 MM	25 MM	35 MM	45 MM	55 MM	65 MM
DN 70 seitlich	12,0 (55 mm)	0,7	3,8	7,5	12,1	17,7	17,9	17,9

ARTIKEL	NENNWEITE	ART.-NR.	RG	PREIS €
Power-Notablauf 86 D FPO-PP	DN 70	671387	10	214,55



Power-Notablauf 86 D FPO-PP

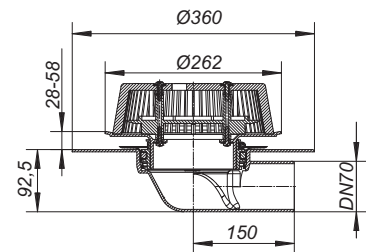

DALLMER Power-Notablauf 86 D FPO-PE

nach DIN EN 1253

flacher Dachablauf zum Einbau in Wärmedämmungen min. 120 mm, mit extra breitem Flansch zum Anschluss von FPO-Dachbahnen auf Werkstoffbasis Polyethylen

AUSFÜHRUNG

- Anstaeuelement höhenverstellbar 28 – 58 mm
- Laubfangkorb, verschraubt

MATERIAL

Polyethylen, UV-stabilisiert

ABLAUFLEISTUNGEN NACH DIN EN 1253 IN L/S BEI ANSTAUHÖHEN 5 – 65 MM
MIT ANGESCHLOSSENER FALLEITUNG = 4,2 M

NENNWEITE	DIN EN 1253	5 MM	15 MM	25 MM	35 MM	45 MM	55 MM	65 MM
DN 70 seitlich	12,0 (55 mm)	0,7	3,8	7,5	12,1	17,7	17,9	17,9

ARTIKEL	NENNWEITE	ART.-NR.	RG	PREIS €
Power-Notablauf 86 D FPO-PE	DN 70	641151	10	214,55



Power-Notablauf 86 D FPO-PE

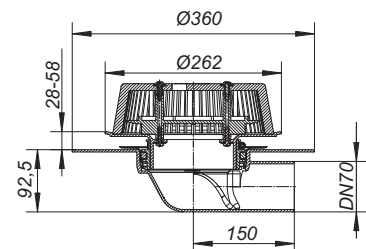

2. Balkon- und Terrassenentwässerung

Produktübersicht Balkon- und Terrassenentwässerung 50



Balkon- und Terrassenentwässerung 52

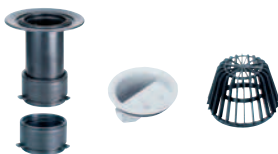

Aufstockelemente und Zubehör zu Balkon- und Terrassenabläufen 62



Dachabläufe für kleine Dachflächen 65

Entwässerung für kleine Flächen, Balkone und Terrassen

Dachablauf 83 D und 84 D

für kleine Dachflächen
mit oder ohne
Wärmedämmung



Dachablauf 83 D
Schraubflansch

Nennweite	Art.-Nr.	Preis €
DN 50	830623	59,35
DN 70	830647	63,40



Dachablauf 83 D DallBit

Nennweite	Art.-Nr.	Preis €
DN 50	832627	95,75
DN 70	832641	100,20



Dachablauf 84 D
Schraubflansch

Nennweite	Art.-Nr.	Preis €
DN 50	831620	59,35
DN 70	831644	63,40
DN 100	831668	77,35



Dachablauf 84 D
DallBit

Nennweite	Art.-Nr.	Preis €
DN 50	832726	95,75
DN 70	832740	100,20
DN 100	832764	104,40

Balkonablauf- gehäuse 83 und 84

zum Einbau in **abdichtende**
Bodenflächen (DallBit-Ausfüh-
rung oder mit Zubehör Edel-
stahl-Flanschring S 10 zur
Befestigung polymerer Dich-
tungsbahnen)



Balkonablaufgehäuse 83

Nennweite	Art.-Nr.	Preis €
DN 50	830029	27,55
DN 70	830043	31,95



Balkonablaufgehäuse 84

Nennweite	Art.-Nr.	Preis €
DN 50	831026	27,55
DN 70	831040	31,95
DN 100	831064	36,05



Balkonablaufgehäuse 83
DallBit

Nennweite	Art.-Nr.	Preis €
DN 50	832023	82,25
DN 70	832047	86,65



Balkonablaufgehäuse 84
DallBit

Nennweite	Art.-Nr.	Preis €
DN 50	832122	82,25
DN 70	832146	86,65
DN 100	832160	90,80



Balkonablaufgehäuse 83
FPO

Nennweite	Art.-Nr.	Preis €
DN 50	837028	28,10
DN 70	837042	32,45



Balkonablaufgehäuse 84
FPO

Nennweite	Art.-Nr.	Preis €
DN 50	837127	28,10
DN 70	837141	32,45
DN 100	837165	36,55

Aufstock- element 85

passend zu den
Balkonablaufgehäusen



Aufstockelement 85
Art.-Nr. 831569 – 49,95 €



Aufstockelement 85 DallBit
Art.-Nr. 832566 – 104,10 €

Flanschring

zur Befestigung polymerer
Dichtungsbahnen



Edelstahl-Flanschring S 10
Art.-Nr. 839503 – 28,65 €

Bestell- und Montagehinweis:

Balkonablaufgehäuse 83, 84 , 84 FPO, 83 FPO und Aufstockelement 85 nur zusammen mit Edelstahl-Flanschring S 10 einsetzbar, bitte jeweils mitbestellen.

Entwässerung für kleine Flächen, Balkone und Terrassen

Attikaabläufe

zum Einbau in
abdichtende
Boden- und Wandflächen

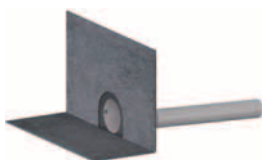

Attikaablauf DallBit

Nennweite	Art.-Nr.	Preis €
DN 50	635310	103,45
DN 70	635327	107,65
DN 100	635341	109,10



Attikaablauf PVC

Nennweite	Art.-Nr.	Preis €
DN 50	635419	90,70
DN 70	635426	92,95
DN 100	635433	96,15



Attikaablauf FPO-PP

Nennweite	Art.-Nr.	Preis €
DN 50	635389	90,70
DN 70	635396	92,95
DN 100	635402	96,15

Laubfänge

passend zu den
Attikaabläufen



Attika-Laubfangkorb
Abmessung: 92 x 114 mm

Art.-Nr. 635440 – 17,00 €



Attika-Laubfangkorb
mit Notentwässerung
Abmessung: 92 x 114 mm

Art.-Nr. 635457 – 18,80 €



Entwässerungselement
für Attikaabläufe
Abmessung d: 110 mm

Art.-Nr. 635464 – 33,65 €



Notentwässerungselement
für Attikaabläufe
Abmessung d: 110 mm

Art.-Nr. 635471 – 36,10 €

Terrassen- Aufsätze

passend zu den
Balkonablaufgehäusen
und Entwässerungs-
elementen für
Attikaabläufe



Aufsatz E 10
Rahmen Kunststoff
Rost Edelstahl,
Abmessung 100 x 100 mm
Art.-Nr. 510006 – 22,75 €

Aufsatz EN 10
Rahmen Kunststoff
Rost Edelstahl, verschraubt
Abmessung 100 x 100 mm
Art.-Nr. 510044 – 27,90 €



Aufsatz EC 10
Rost und Rahmen Edelstahl,
Abmessung 100 x 100 mm
Art.-Nr. 510013 – 70,70 €

Aufsatz ECN 10
Rost und Rahmen Edelstahl,
verschraubt
Abmessung 100 x 100 mm
Art.-Nr. 510082 – 75,80 €



Aufsatz ECS 10
Rahmen Edelstahl 1.4301,
Rost Edelstahl 1.4301,
massiv 5 mm, verschraubt
Abmessung 100 x 100 mm
Art.-Nr. 510020 – 120,05 €



Aufsatz KR 10
mit zweiteiligem Kunststoff-
rost zum Anschluss von Fall-
rohren mit d: 50-75 mm
Abmessung 150 x 150 mm
Art.-Nr. 510068 – 50,05 €

Zubehör

passend zu den
Balkonablaufgehäusen,
Aufstockelementen und
Terrassen-Aufsätzen



Notentwässerungseinheit
83/84
Abmessung d: 140 mm
Art.-Nr. 495808 – 83,90 €



Kies- und Laubfangkorb S 10
Abmessung d: 125 mm
Art.-Nr. 495815 – 12,75 €



Flachrost S 10
Abmessung d: 113 mm
Art.-Nr. 501240 – 11,05 €
[nur in Verbindung mit
Flanschring S 10 einsetzbar,
Art.-Nr. 839503]



Geruchssperre S 10*
für Aufsätze mit Rahmenmaß
100 x 100 mm
Abmessung d: 92 mm
Art.-Nr. 495839 – 20,85 €



Rückstaudichtung S 10
Abmessung d: 110 mm
Art.-Nr. 495020 – 13,45 €



Einlaufelement/Kiesfang S 10
Abmessung d: 103 mm
Art.-Nr. 495822 – 15,65 €



Anschluss-Manschette PVC-weich
Abmessung d: 420 mm
Art.-Nr. 790316 – 26,75 €

Anschluss-Manschette S 10, EPDM
Abmessung d: 420 mm
Art.-Nr. 790323 – 26,75 €

Balkon- und Terrassenentwässerung

DALLMER Attikaablauf DallBit

Gehäuse mit werkseitig aufgeschweißter Bitumenschweißbahn-Manschette, 4 mm stark

AUSFÜHRUNG

- Ablaufstutzen seitlich, 3 Grad abgewinkelt
- Edelstahl-Flammschutz

MATERIAL

Polypropylen, UV-stabilisiert

ABLAUFLEISTUNGEN (ABWEICHEND VON DIN EN 1253) GEMESSEN FREI AUSLAUFEND (SPEIER) MIT ATTIKA-LAUBFANGKORB IN L/S BEI ANSTAUHÖHEN 5 – 75 MM

NENNWEITE	DIN EN 1253	5 MM	15 MM	25 MM	35 MM	45 MM	55 MM	65 MM	75 MM
DN 50	0,9 (35 mm)	≤ 0,2	≤ 0,2	0,30	0,48	0,67	0,80	0,89	1,00
DN 70	1,7 (35 mm)	≤ 0,2	≤ 0,2	0,34	0,61	0,88	1,16	1,61	2,0
DN 100	4,5 (35 mm)	≤ 0,2	0,22	0,42	0,71	1,05	1,38	1,8	2,2

ABLAUFLEISTUNGEN (ABWEICHEND VON DIN EN 1253) GEMESSEN AB 35 MM ÜBER FLANSCH FREI AUSLAUFEND MIT ATTIKA-LAUBFANGKORB MIT NOTENTWÄSSERUNG IN L/S BEI ANSTAUHÖHEN 5 – 75 MM

NENNWEITE	DIN EN 1253	5 MM	15 MM	25 MM	35 MM	45 MM	55 MM	65 MM	75 MM
DN 50	0,9 (35 mm)	≤ 0,2	0,34	0,62	0,89	1,21	1,40	1,50	1,57
DN 70	1,7 (35 mm)	≤ 0,2	0,33	0,57	0,88	1,2	1,38	1,46	1,72
DN 100	4,5 (35 mm)	≤ 0,2	0,32	0,55	0,83	1,1	1,30	1,48	1,65

ABLAUFLEISTUNGEN (ABWEICHEND VON DIN EN 1253) GEMESSEN MIT ATTIKA-LAUBFANGKORB UND ANGESCHLOSSENER FALLEITUNG = 4,2 M IN L/S BEI ANSTAUHÖHEN 5 – 75 MM

NENNWEITE	DIN EN 1253	5 MM	15 MM	25 MM	35 MM	45 MM	55 MM	65 MM	75 MM
DN 50	0,9 (35 mm)	≤ 0,2	≤ 0,2	0,27	0,44	0,71	1,41	1,84	2,35
DN 70	1,7 (35 mm)	≤ 0,2	0,21	0,41	0,71	1,00	1,37	1,73	2,17
DN 100	4,5 (35 mm)	≤ 0,2	0,23	0,46	0,71	1,10	1,42	1,80	2,3

ABLAUFLEISTUNGEN (ABWEICHEND VON DIN EN 1253) GEMESSEN AB 35 MM ÜBER FLANSCH MIT ATTIKA-LAUBFANGKORB MIT NOTENTWÄSSERUNG UND ANGESCHLOSSENER FALLEITUNG = 4,2 M IN L/S BEI ANSTAUHÖHEN 5 – 75 MM

NENNWEITE	DIN EN 1253	5 MM	15 MM	25 MM	35 MM	45 MM	55 MM	65 MM	75 MM
DN 50	0,9 (35 mm)	≤ 0,2	0,35	0,60	0,88	1,72	3,09	4,01	5,91
DN 70	1,7 (35 mm)	≤ 0,2	0,32	0,59	0,88	1,25	2,78	4,14	6,21
DN 100	4,5 (35 mm)	≤ 0,2	0,31	0,62	0,90	1,28	1,53	1,70	1,88

ARTIKEL	NENNWEITE	ART.-NR.	RG	PREIS €
Attikaablauf DallBit	DN 50	635310	10	103,45
Attikaablauf DallBit	DN 70	635327	10	107,65
Attikaablauf DallBit	DN 100	635341	10	109,10

Ablaufleistungen für Kombinationsmöglichkeiten

Attikaablauf + Entwässerungselement + Aufsatz auf Anfrage!

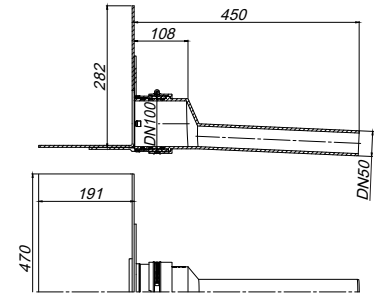
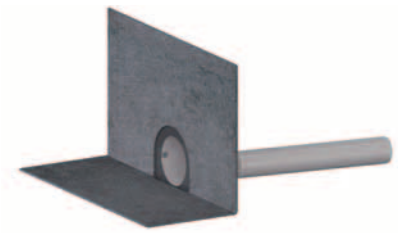

Attikaablauf DallBit DN 50

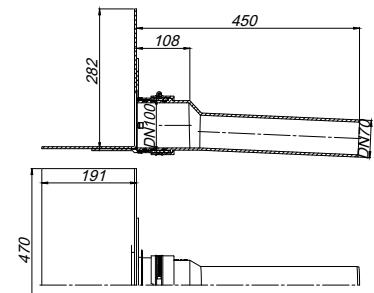
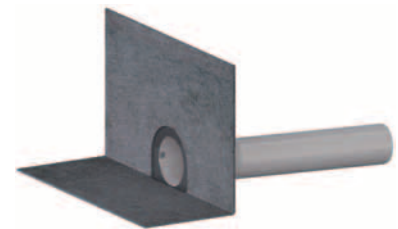

Attikaablauf DallBit DN 70

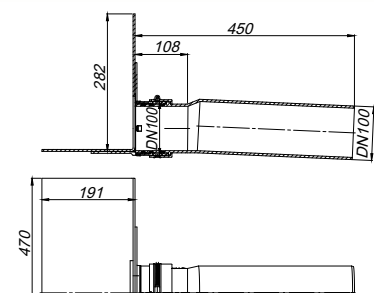
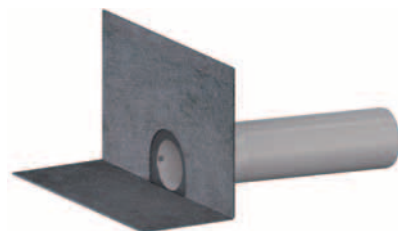

Attikaablauf DallBit DN 100

Balkon- und Terrassentwässerung

DALLMER Attikaablauf PVC

mit extra breitem Flansch zum Anschluss von PVC-Dachbahnen

AUSFÜHRUNG

– Ablaufstutzen seitlich, 3 Grad abgewinkelt

MATERIAL

PVC

ABLAUFLEISTUNGEN (ABWEICHEND VON DIN EN 1253) GEMESSEN FREI AUSLAUFEND (SPEIER) MIT ATTIKA-LAUBFANGKORB IN L/S BEI ANSTAUHÖHEN 5 – 75 MM

NENNWEITE	DIN EN 1253	5 MM	15 MM	25 MM	35 MM	45 MM	55 MM	65 MM	75 MM
DN 50	0,9 (35 mm)	≤ 0,2	≤ 0,2	0,30	0,48	0,67	0,80	0,89	1,00
DN 70	1,7 (35 mm)	≤ 0,2	≤ 0,2	0,34	0,61	0,88	1,16	1,61	2,0
DN 100	4,5 (35 mm)	≤ 0,2	0,22	0,42	0,71	1,05	1,38	1,8	2,2

ABLAUFLEISTUNGEN (ABWEICHEND VON DIN EN 1253) GEMESSEN AB 35 MM ÜBER FLANSCH FREI AUSLAUFEND MIT ATTIKA-LAUBFANGKORB MIT NOTENTWÄSSERUNG IN L/S BEI ANSTAUHÖHEN 5 – 75 MM

NENNWEITE	DIN EN 1253	5 MM	15 MM	25 MM	35 MM	45 MM	55 MM	65 MM	75 MM
DN 50	0,9 (35 mm)	≤ 0,2	0,34	0,62	0,89	1,21	1,40	1,50	1,57
DN 70	1,7 (35 mm)	≤ 0,2	0,33	0,57	0,88	1,2	1,38	1,46	1,72
DN 100	4,5 (35 mm)	≤ 0,2	0,32	0,55	0,83	1,1	1,30	1,48	1,65

ABLAUFLEISTUNGEN (ABWEICHEND VON DIN EN 1253) GEMESSEN MIT ATTIKA-LAUBFANGKORB UND ANGESCHLOSSENER FALLLEITUNG = 4,2 M IN L/S BEI ANSTAUHÖHEN 5 – 75 MM

NENNWEITE	DIN EN 1253	5 MM	15 MM	25 MM	35 MM	45 MM	55 MM	65 MM	75 MM
DN 50	0,9 (35 mm)	≤ 0,2	≤ 0,2	0,27	0,44	0,71	1,41	1,84	2,35
DN 70	1,7 (35 mm)	≤ 0,2	0,21	0,41	0,71	1,00	1,37	1,73	2,17
DN 100	4,5 (35 mm)	≤ 0,2	0,23	0,46	0,71	1,10	1,42	1,80	2,3

ABLAUFLEISTUNGEN (ABWEICHEND VON DIN EN 1253) GEMESSEN AB 35 MM ÜBER FLANSCH MIT ATTIKA-LAUBFANGKORB MIT NOTENTWÄSSERUNG UND ANGESCHLOSSENER FALLLEITUNG = 4,2 M IN L/S BEI ANSTAUHÖHEN 5 – 75 MM

NENNWEITE	DIN EN 1253	5 MM	15 MM	25 MM	35 MM	45 MM	55 MM	65 MM	75 MM
DN 50	0,9 (35 mm)	≤ 0,2	0,35	0,60	0,88	1,72	3,09	4,01	5,91
DN 70	1,7 (35 mm)	≤ 0,2	0,32	0,59	0,88	1,25	2,78	4,14	6,21
DN 100	4,5 (35 mm)	≤ 0,2	0,31	0,62	0,90	1,28	1,53	1,70	1,88

ARTIKEL	NENNWEITE	ART.-NR.	RG	PREIS €
Attikaablauf PVC	DN 50	635419	10	90,70
Attikaablauf PVC	DN 70	635426	10	92,95
Attikaablauf PVC	DN 100	635433	10	96,15

Ablaufleistungen für Kombinationsmöglichkeiten

Attikaablauf + Entwässerungselement + Aufsatz auf Anfrage!

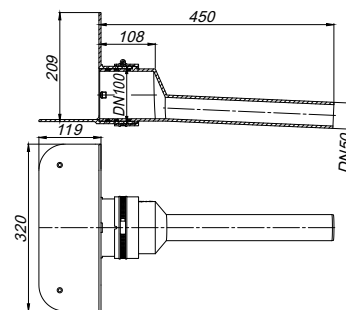
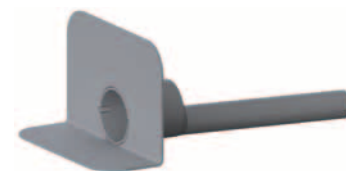

Attikaablauf PVC DN 50

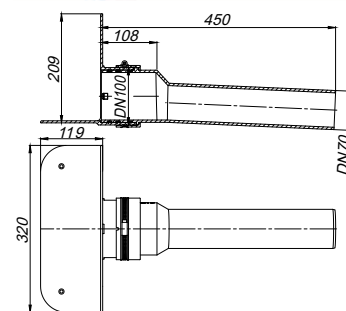
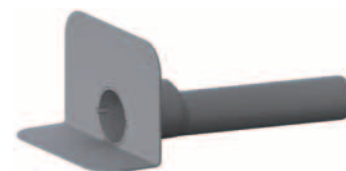

Attikaablauf PVC DN 70

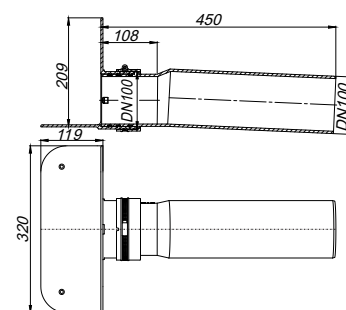
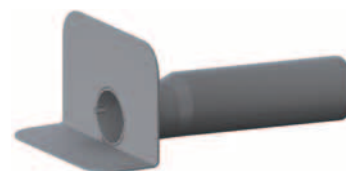

Attikaablauf PVC DN 100

Balkon- und Terrassentwässerung

DALLMER Attikaablauf FPO-PP

mit extra breitem Flansch zum Anschluss von FPO-Dachbahnen auf Werkstoffbasis Polypropylen

AUSFÜHRUNG

– Ablaufstutzen seitlich, 3 Grad abgewinkelt

MATERIAL

Polypropylen, UV-stabilisiert

ABLAUFLEISTUNGEN (ABWEICHEND VON DIN EN 1253) GEMESSEN FREI AUSLAUFEND (SPEIER) MIT ATTIKA-LAUBFANGKORB IN L/S BEI ANSTAUHÖHEN 5 – 75 MM

NENNWEITE	DIN EN 1253	5 MM	15 MM	25 MM	35 MM	45 MM	55 MM	65 MM	75 MM
DN 50	0,9 (35 mm)	≤ 0,2	≤ 0,2	0,30	0,48	0,67	0,80	0,89	1,00
DN 70	1,7 (35 mm)	≤ 0,2	≤ 0,2	0,34	0,61	0,88	1,16	1,61	2,0
DN 100	4,5 (35 mm)	≤ 0,2	0,22	0,42	0,71	1,05	1,38	1,8	2,2

ABLAUFLEISTUNGEN (ABWEICHEND VON DIN EN 1253) GEMESSEN AB 35 MM ÜBER FLANSCH FREI AUSLAUFEND MIT ATTIKA-LAUBFANGKORB MIT NOTENTWÄSSERUNG IN L/S BEI ANSTAUHÖHEN 5 – 75 MM

NENNWEITE	DIN EN 1253	5 MM	15 MM	25 MM	35 MM	45 MM	55 MM	65 MM	75 MM
DN 50	0,9 (35 mm)	≤ 0,2	0,34	0,62	0,89	1,21	1,40	1,50	1,57
DN 70	1,7 (35 mm)	≤ 0,2	0,33	0,57	0,88	1,2	1,38	1,46	1,72
DN 100	4,5 (35 mm)	≤ 0,2	0,32	0,55	0,83	1,1	1,30	1,48	1,65

ABLAUFLEISTUNGEN (ABWEICHEND VON DIN EN 1253) GEMESSEN MIT ATTIKA-LAUBFANGKORB UND ANGESCHLOSSENER FALLEITUNG = 4,2 M IN L/S BEI ANSTAUHÖHEN 5 – 75 MM

NENNWEITE	DIN EN 1253	5 MM	15 MM	25 MM	35 MM	45 MM	55 MM	65 MM	75 MM
DN 50	0,9 (35 mm)	≤ 0,2	≤ 0,2	0,27	0,44	0,71	1,41	1,84	2,35
DN 70	1,7 (35 mm)	≤ 0,2	0,21	0,41	0,71	1,00	1,37	1,73	2,17
DN 100	4,5 (35 mm)	≤ 0,2	0,23	0,46	0,71	1,10	1,42	1,80	2,3

ABLAUFLEISTUNGEN (ABWEICHEND VON DIN EN 1253) GEMESSEN AB 35 MM ÜBER FLANSCH MIT ATTIKA-LAUBFANGKORB MIT NOTENTWÄSSERUNG UND ANGESCHLOSSENER FALLEITUNG = 4,2 M IN L/S BEI ANSTAUHÖHEN 5 – 75 MM

NENNWEITE	DIN EN 1253	5 MM	15 MM	25 MM	35 MM	45 MM	55 MM	65 MM	75 MM
DN 50	0,9 (35 mm)	≤ 0,2	0,35	0,60	0,88	1,72	3,09	4,01	5,91
DN 70	1,7 (35 mm)	≤ 0,2	0,32	0,59	0,88	1,25	2,78	4,14	6,21
DN 100	4,5 (35 mm)	≤ 0,2	0,31	0,62	0,90	1,28	1,53	1,70	1,88

ARTIKEL	NENNWEITE	ART.-NR.	RG	PREIS €
Attikaablauf FPO-PP	DN 50	635389	10	90,70
Attikaablauf FPO-PP	DN 70	635396	10	92,95
Attikaablauf FPO-PP	DN 100	635402	10	96,15

Ablaufleistungen für Kombinationsmöglichkeiten

Attikaablauf + Entwässerungselement + Aufsatz auf Anfrage!

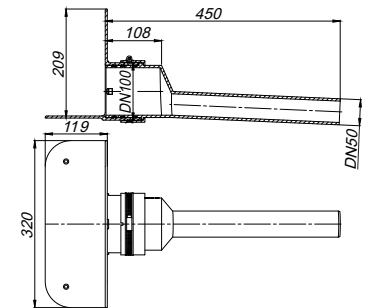
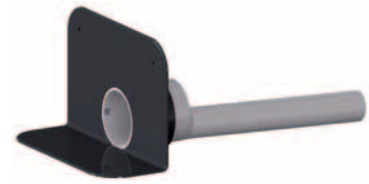

Attikaablauf FPO-PP DN 50

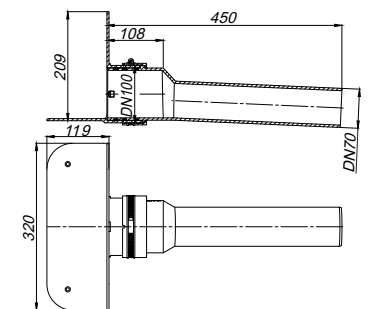
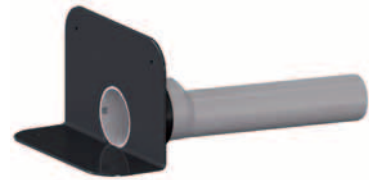

Attikaablauf FPO-PP DN 70

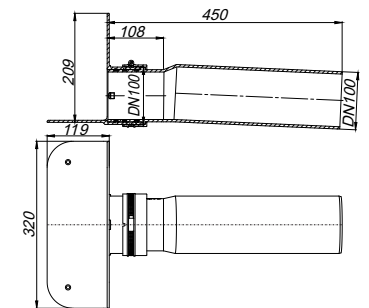
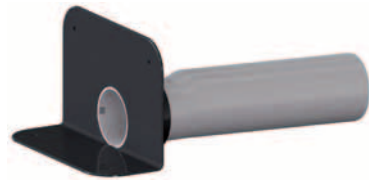

Attikaablauf FPO-PP DN 100

Balkon- und Terrassenentwässerung

DALLMER Attika-Laubfangkorb

passend zu den Attikaabläufen DallBit, PVC und FPO-PP

MATERIAL

Polypropylen, UV-stabilisiert

ARTIKEL	ABMESSUNGEN	ART.-NR.	RG	PREIS €
Attika-Laubfangkorb	92 x 114 mm	635440	10	17,00



Attika-Laubfangkorb

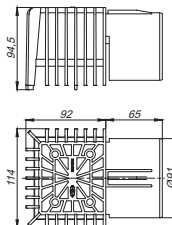

DALLMER Attika-Laubfangkorb mit Notentwässerung

passend zu den Attikaabläufen DallBit, PVC und FPO-PP, Anstauhöhe 35 mm

MATERIAL

Polypropylen, UV-stabilisiert

ARTIKEL	ABMESSUNGEN	ART.-NR.	RG	PREIS €
Attika-Laubfangkorb mit Notentwässerung	92 x 114 mm	635457	10	18,80



Attika-Laubfangkorb mit Notentwässerung

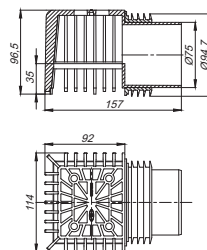

DALLMER Entwässerungselement für Attikaabläufe

passend zu den Attikaabläufen DallBit, PVC und FPO-PP in Verbindung mit den Aufsätzen für Balkon- und Terrassenentwässerung

MATERIAL

Polypropylen, UV-stabilisiert

ARTIKEL	ABMESSUNGEN	ART.-NR.	RG	PREIS €
Entwässerungselement für Attikaabläufe	d: 110 mm	635464	10	33,65



Entwässerungselement für Attikaabläufe

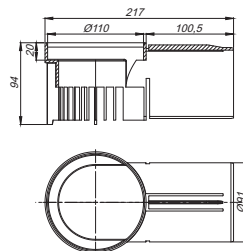

DALLMER Notentwässerungselement für Attikaabläufe

passend zu den Attikaabläufen DallBit, PVC und FPO-PP in Verbindung mit den Aufsätzen für Balkon- und Terrassenentwässerung, Anstauhöhe 35 mm

MATERIAL

Polypropylen, UV-stabilisiert

ARTIKEL	ABMESSUNGEN	ART.-NR.	RG	PREIS €
Notentwässerungselement für Attikaabläufe	d: 110 mm	635471	10	36,10



Notentwässerungselement für Attikaabläufe

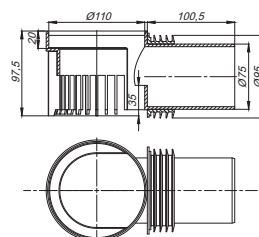

Balkon- und Terrassenentwässerung

DALLMER Balkonablaufgehäuse 83

nach DIN EN 1253

AUSFÜHRUNG

- Ablaufstutzen seitlich, 3 Grad abgewinkelt
- Bauschutzdeckel

MATERIAL

Polypropylen, UV-stabilisiert

ABLAUFLEISTUNGEN NACH DIN EN 1253 IN L/S BEI ANSTAUHÖHEN 5 – 75 MM

NENNWEITE	DIN EN 1253	5 MM	15 MM	25 MM	35 MM	45 MM	55 MM	65 MM	75 MM
DN 50	0,9 (35 mm)	0,60	1,00	1,10	1,20	1,30	1,40	1,40	1,50
DN 70	1,7 (35 mm)	0,90	2,20	4,00	5,50	7,20	9,40	12,80	16,00

ARTIKEL	NENNWEITE	ART.-NR.	RG	PREIS €
Balkonablaufgehäuse 83	DN 50	830029	3	27,55
Balkonablaufgehäuse 83	DN 70	830043	3	31,95



Balkonablaufgehäuse 83

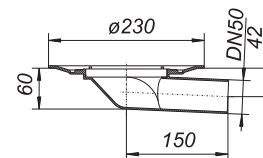

Aussparungsmaß: 180 x 270 mm

DALLMER Balkonablaufgehäuse 83 DallBit

nach DIN EN 1253

Gehäuse mit werkseitig aufgeschweißter Bitumenschweißbahn-Manschette, d: 420 mm, 5 mm stark, mit Edelstahl-Flanschring zur zusätzlichen Sicherheit.

AUSFÜHRUNG

- Ablaufstutzen seitlich, 3 Grad abgewinkelt
- Bauschutzdeckel

MATERIAL

Polypropylen, UV-stabilisiert

ABLAUFLEISTUNGEN NACH DIN EN 1253 IN L/S BEI ANSTAUHÖHEN 5 – 75 MM

NENNWEITE	DIN EN 1253	5 MM	15 MM	25 MM	35 MM	45 MM	55 MM	65 MM	75 MM
DN 50	0,9 (35 mm)	0,60	1,00	1,10	1,20	1,30	1,40	1,40	1,50
DN 70	1,7 (35 mm)	0,90	2,20	4,00	5,50	7,20	9,40	12,80	16,00

ARTIKEL	NENNWEITE	ART.-NR.	RG	PREIS €
Balkonablaufgehäuse 83 DallBit	DN 50	832023	3	82,25
Balkonablaufgehäuse 83 DallBit	DN 70	832047	3	86,65



Balkonablaufgehäuse 83 DallBit

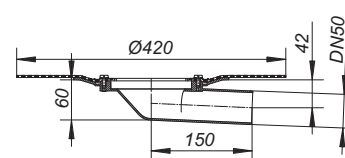

Aussparungsmaß: 180 x 270 mm

Balkon- und Terrassenentwässerung

DALLMER Balkonablaufgehäuse 83 KF

Gehäuse ohne Flansch zum Einbau in nicht abgedichtete Bodenkonstruktionen

AUSFÜHRUNG

- Ablaufstutzen seitlich, 3 Grad abgewinkelt
- Bauschutzdeckel

MATERIAL

Polypropylen, UV-stabilisiert

ABLAUFLEISTUNGEN NACH DIN EN 1253 IN L/S BEI ANSTAUHÖHEN 5 – 75 MM

NENNWEITE	DIN EN 1253	5 MM	15 MM	25 MM	35 MM	45 MM	55 MM	65 MM	75 MM
DN 50	0,9 (35 mm)	0,60	1,00	1,10	1,20	1,30	1,40	1,40	1,50
DN 70	1,7 (35 mm)	0,90	2,20	4,00	5,50	7,20	9,40	12,80	16,00

ARTIKEL	NENNWEITE	ART.-NR.	RG	PREIS €
Balkonablaufgehäuse 83 KF	DN 50	830326	3	17,60
Balkonablaufgehäuse 83 KF	DN 70	830340	3	22,10



Balkonablaufgehäuse 83 KF

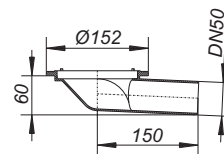

Aussparungsmaß: 180 x 270 mm

DALLMER Balkonablaufgehäuse 83 FPO-PP

mit extra breitem Flansch zum Anschluss von FPO-PP-Dachbahnen

AUSFÜHRUNG

- Ablaufstutzen seitlich, 3 Grad abgewinkelt
- Bauschutzdeckel

MATERIAL

Polypropylen, UV-stabilisiert

ABLAUFLEISTUNGEN NACH DIN EN 1253 IN L/S BEI ANSTAUHÖHEN 5 – 75 MM

NENNWEITE	DIN EN 1253	5 MM	15 MM	25 MM	35 MM	45 MM	55 MM	65 MM	75 MM
DN 50	0,9 (35 mm)	0,60	1,00	1,10	1,20	1,30	1,40	1,40	1,50
DN 70	1,7 (35 mm)	0,90	2,20	4,00	5,50	7,20	9,40	12,80	16,00

ARTIKEL	NENNWEITE	ART.-NR.	RG	PREIS €
Balkonablaufgehäuse 83 FPO-PP	DN 50	837028	3	28,10
Balkonablaufgehäuse 83 FPO-PP	DN 70	837042	3	32,45



Balkonablaufgehäuse 83 FPO-PP

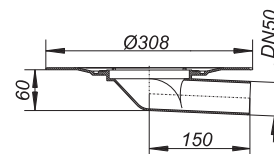

Aussparungsmaß: 180 x 270 mm

Balkon- und Terrassenentwässerung

DALLMER Balkonablaufgehäuse 84

nach DIN EN 1253

AUSFÜHRUNG

- Ablaufstutzen senkrecht
- Bauschutzdeckel

MATERIAL

Polypropylen, UV-stabilisiert

ABLAUFLEISTUNGEN NACH DIN EN 1253 IN L/S BEI ANSTAUHÖHEN 5 – 75 MM

NENNWEITE	DIN EN 1253	5 MM	15 MM	25 MM	35 MM	45 MM	55 MM	65 MM	75 MM
DN 50	0,9 (35 mm)	0,90	2,40	3,70	4,40	5,40	5,50	5,70	5,80
DN 70	1,7 (35 mm)	0,90	2,20	3,80	4,90	6,80	9,00	12,00	14,60
DN 100	4,5 (35 mm)	0,90	2,10	4,20	5,70	7,20	9,50	12,60	17,00

ARTIKEL	NENNWEITE	ART.-NR.	RG	PREIS €
Balkonablaufgehäuse 84	DN 50	831026	3	27,55
Balkonablaufgehäuse 84	DN 70	831040	3	31,95
Balkonablaufgehäuse 84	DN 100	831064	3	36,05



Balkonablaufgehäuse 84

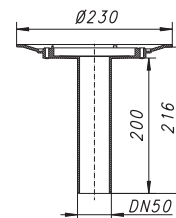

Aussparungsmaß: 180 x 250 mm

DALLMER Balkonablaufgehäuse 84 DallBit

nach DIN EN 1253

Gehäuse mit werkseitig aufgeschweißter Bitumenschweißbahn-Manschette, d: 420 mm, 5 mm stark, mit Edelstahl-Flanschring zur zusätzlichen Sicherheit.

AUSFÜHRUNG

- Ablaufstutzen senkrecht
- Bauschutzdeckel

MATERIAL

Polypropylen, UV-stabilisiert

ABLAUFLEISTUNGEN NACH DIN EN 1253 IN L/S BEI ANSTAUHÖHEN 5 – 75 MM

NENNWEITE	DIN EN 1253	5 MM	15 MM	25 MM	35 MM	45 MM	55 MM	65 MM	75 MM
DN 50	0,9 (35 mm)	0,90	2,40	3,70	4,40	5,40	5,50	5,70	5,80
DN 70	1,7 (35 mm)	0,90	2,20	3,80	4,90	6,80	9,00	12,00	14,60
DN 100	4,5 (35 mm)	0,90	2,10	4,20	5,70	7,20	9,50	12,60	17,00

ARTIKEL	NENNWEITE	ART.-NR.	RG	PREIS €
Balkonablaufgehäuse 84 DallBit	DN 50	832122	3	82,25
Balkonablaufgehäuse 84 DallBit	DN 70	832146	3	86,65
Balkonablaufgehäuse 84 DallBit	DN 100	832160	3	90,80



Balkonablaufgehäuse 84 DallBit

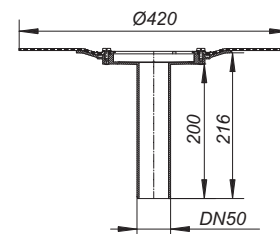

Aussparungsmaß: 180 x 250 mm

Balkon- und Terrassenentwässerung

DALLMER Balkonablaufgehäuse 84 KF

Gehäuse ohne Flansch zum Einbau in nicht abgedichtete Bodenkonstruktionen

AUSFÜHRUNG

- Ablaufstutzen senkrecht
- Bauschutzdeckel

MATERIAL

Polypropylen, UV-stabilisiert

ABLAUFLEISTUNGEN NACH DIN EN 1253 IN L/S BEI ANSTAUHÖHEN 5 – 75 MM

NENNWEITE	DIN EN 1253	5 MM	15 MM	25 MM	35 MM	45 MM	55 MM	65 MM	75 MM
DN 50	0,9 (35 mm)	0,90	2,40	3,70	4,40	5,40	5,50	5,70	5,80
DN 70	1,7 (35 mm)	0,90	2,20	3,80	4,90	6,80	9,00	12,00	14,60

ARTIKEL	NENNWEITE	ART.-NR.	RG	PREIS €
Balkonablaufgehäuse 84 KF	DN 50	831323	3	17,60
Balkonablaufgehäuse 84 KF	DN 70	831347	3	22,10



Balkonablaufgehäuse 84 KF

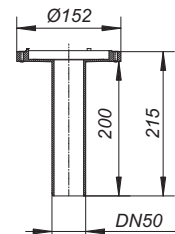

Aussparungsmaß: 180 x 250 mm

DALLMER Balkonablaufgehäuse 84 FPO-PP

mit extra breitem Flansch zum Anschluss von FPO-PP-Dachbahnen

AUSFÜHRUNG

- Ablaufstutzen senkrecht
- Bauschutzdeckel

MATERIAL

Polypropylen, UV-stabilisiert

ABLAUFLEISTUNGEN NACH DIN EN 1253 IN L/S BEI ANSTAUHÖHEN 5 – 75 MM

NENNWEITE	DIN EN 1253	5 MM	15 MM	25 MM	35 MM	45 MM	55 MM	65 MM	75 MM
DN 50	0,9 (35 mm)	0,90	2,40	3,70	4,40	5,40	5,50	5,70	5,80
DN 70	1,7 (35 mm)	0,90	2,20	3,80	4,90	6,80	9,00	12,00	14,60
DN 100	4,5 (35 mm)	0,90	2,10	4,20	5,70	7,20	9,50	12,60	17,00

ARTIKEL	NENNWEITE	ART.-NR.	RG	PREIS €
Balkonablaufgehäuse 84 FPO-PP	DN 50	837127	3	28,10
Balkonablaufgehäuse 84 FPO-PP	DN 70	837141	3	32,45
Balkonablaufgehäuse 84 FPO-PP	DN 100	837165	3	36,55



Balkonablaufgehäuse 84 FPO-PP

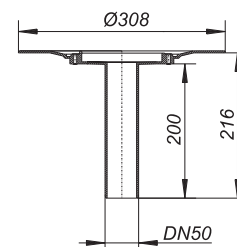

Aussparungsmaß: 180 x 250 mm

Balkon- und Terrassenentwässerung

DALLMER Aufsatz E 10, EN 10

passend zu den Ablaufgehäusen 40, 42, 46, den Balkonablaufgehäusen 83 und 84, den Entwässerungselementen für Attikaabläufe, sowie zu den Aufstockelementen 85. Aufsatzverlängerung Polypropylen, verlängerbar mit HT-Rohr DN 100, Rahmen ABS, 100 x 100 mm, Rost Edelstahl 1.4301, Belastungsklasse K 3 (300 kg)

ARTIKEL	ABMESSUNGEN	ART.-NR.	RG	PREIS €
Aufsatz E 10	100 x 100 mm	510006	3	22,75
Aufsatz EN 10, Rost verschraubt	100 x 100 mm	510044	3	27,90



Aufsatz E 10

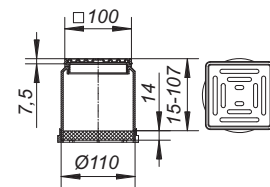

DALLMER Aufsatz EC 10, ECN 10

passend zu den Ablaufgehäusen 40, 42, 46, den Balkonablaufgehäusen 83 und 84, den Entwässerungselementen für Attikaabläufe, sowie zu den Aufstockelementen 85. Aufsatzverlängerung Polypropylen, verlängerbar mit HT-Rohr DN 100, Rahmen Edelstahl 1.4301, 100 x 100 mm, Rost Edelstahl 1.4301, Belastungsklasse K 3 (300 kg)

ARTIKEL	ABMESSUNGEN	ART.-NR.	RG	PREIS €
Aufsatz EC 10	100 x 100 mm	510013	3	70,70
Aufsatz ECN 10, Rost verschraubt	100 x 100 mm	510082	3	75,80



Aufsatz EC 10

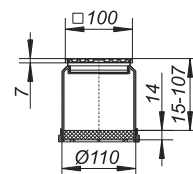

DALLMER Aufsatz ECS 10

passend zu den Ablaufgehäusen 40, 42, 46, den Balkonablaufgehäusen 83 und 84, den Entwässerungselementen für Attikaabläufe, sowie zu den Aufstockelementen 85. Aufsatzverlängerung Polypropylen, verlängerbar mit HT-Rohr DN 100, Rahmen Edelstahl 1.4301, 100 x 100 mm, Rost Edelstahl 1.4301, massiv 5 mm, verschraubt, Belastungsklasse L 15 (1,5 t)

ARTIKEL	ABMESSUNGEN	ART.-NR.	RG	PREIS €
Aufsatz ECS 10, Rost massiv, verschraubt	100 x 100 mm	510020	3	120,05



Aufsatz ECS 10

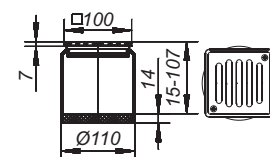

DALLMER Aufsatz KR 10

passend zu den Ablaufgehäusen 40, 42, 46, den Balkonablaufgehäusen 83 und 84, den Entwässerungselementen für Attikaabläufe, sowie zu den Aufstockelementen 85. Aufsatzverlängerung aus Polypropylen, verlängerbar mit HT-Rohr DN 100, zweiteilig mit Fallrohreinsetz für Fallrohr 50 – 75 mm, Rahmen Polypropylen, 150 x 150 mm, Rost Polypropylen

ARTIKEL	ABMESSUNGEN	ART.-NR.	RG	PREIS €
Aufsatz KR 10, Rost mit Fallrohreinsetz	150 x 150 mm	510068	3	50,05



Aufsatz KR 10, Rost mit Fallrohreinsetz

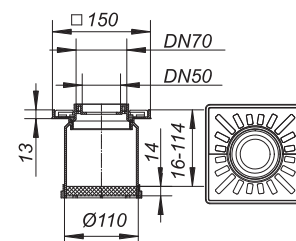

Balkon- und Terrassenentwässerung

DALLMER Notentwässerungseinheit 83/84

nach DIN EN 1253

für die Freispiegelentwässerung, verwendbar mit Dachabläufen 83 D/84 D

AUSFÜHRUNG

– Anstauhöhe 35 mm

MATERIAL

Polypropylen, UV-stabilisiert

ABLAUFLEISTUNGEN NOTENTWÄSSERUNGSEINHEIT 83/84 MIT DACHABLÄUFEN 83 D/84 D IN ANLEHNUNG AN DIN EN 1253, GEMESSEN AB 35 MM ÜBER FLANSCH IN L/S BEI ANSTAUHÖHEN 5 – 75 MM MIT ANGESCHLOSSENER FALLEITUNG = 3 M

NENNWEITE	DIN EN 1253	5 MM	15 MM	25 MM	35 MM	45 MM	55 MM	65 MM	75 MM
DN 50 seitlich	0,9 (35 mm)	0,75	2,20	4,10	6,20	8,10	8,10	8,10	8,10
DN 70 seitlich	1,7 (35 mm)	0,70	2,00	4,00	7,00	11,00	14,00	17,00	17,00

DN 50 senkrecht	0,9 (35 mm)	0,70	2,00	3,80	6,00	7,40	7,40	7,40	7,40
DN 70 senkrecht	1,7 (35 mm)	0,75	2,20	4,00	7,00	14,00	17,00	17,00	17,00
DN 100 senkrecht	4,5 (35 mm)	1,00	2,00	4,00	6,00	8,50	12,00	15,00	17,00

ABLAUFLEISTUNGEN NOTENTWÄSSERUNGSEINHEIT 83/84 MIT DACHABLÄUFEN 83 D/84 D IN ANLEHNUNG AN DIN EN 1253, GEMESSEN AB 35 MM ÜBER FLANSCH IN L/S BEI ANSTAUHÖHEN 5 – 75 MM FREI AUSLAUFEND

NENNWEITE	DIN EN 1253	5 MM	15 MM	25 MM	35 MM	45 MM	55 MM	65 MM	75 MM
DN 50 seitlich	0,9 (35 mm)	0,50	1,25	1,34	1,41	1,46	1,53	1,60	1,64
DN 70 seitlich	1,7 (35 mm)	0,55	1,90	3,20	3,40	3,53	3,66	3,80	3,90

DN 50 senkrecht	0,9 (35 mm)	0,48	1,40	1,45	1,48	1,53	1,56	1,62	1,66
DN 70 senkrecht	1,7 (35 mm)	0,50	1,60	3,60	3,71	3,80	3,93	4,02	4,08
DN 100 senkrecht	4,5 (35 mm)	0,25	1,42	3,00	4,70	5,50	6,10	6,60	7,05

ARTIKEL	ABMESSUNGEN	ART.-NR.	RG	PREIS €
Notentwässerungseinheit 83/84	d: 140 mm	495808	3	83,90



Notentwässerungseinheit 83/84

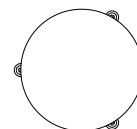
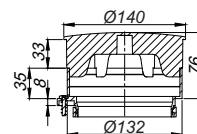

Aufstockelemente und Zubehör für Balkon- und Terrassenabläufe

DALLMER Geruchs- u. Schaumsperr S 10

zum Einbau in die Aufsätze und Aufsatzrahmen Serie 10 mit Rahmenmaß 100 x 100 mm und KE 10/KEN 10. Die mechanisch wirkende Sperre verhindert den Austritt von Kanalgasen und Schaum. Frostfest, da ohne Wasser!

AUSFÜHRUNG

– mit Dichtung

MATERIAL

ABS

ARTIKEL	ABMESSUNGEN	ART.-NR.	RG	PREIS €
Geruchs- u. Schaumsperr S 10	d: 92 mm	495839	3	20,85

Der Einsatz der Geruchssperre bei Balkonabläufen DN 70 und DN 100 senkt die Ablaufleistung unter Normvorgabe.



Geruchs- u. Schaumsperr S 10

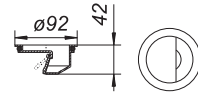

DALLMER Rückstaudichtung S 10

zur Rückstausicherung zwischen Aufsatz und Ablaufgehäuse
Nur in Verbindung mit Edelstahl-Flanschring S 10 (Art.-Nr. 839503)
oder DallBit-Ablaufgehäusen S 10.

ARTIKEL	ABMESSUNGEN	ART.-NR.	RG	PREIS €
Rückstaudichtung S 10	d: 110 mm	495020	3	13,45



Rückstaudichtung S 10

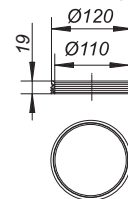

DALLMER Edelstahl-Flanschring S 10

zur Befestigung polymerer Dichtungsbahnen,
passend zu den Bodenbläufen S 10 und den Aufstockelementen 85

AUSFÜHRUNG

– Edelstahl-Schrauben
– Dichtung

MATERIAL

Edelstahl

ARTIKEL	ART.-NR.	RG	PREIS €
Edelstahl-Flanschring S 10	839503	3	28,65



Edelstahl-Flanschring S 10

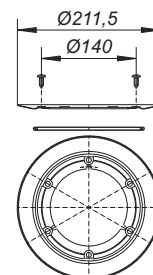

Aufstockelemente und Zubehör für Balkon- und Terrassenabläufe

DALLMER Aufstockelement 85

passend zu den Ablaufgehäusen 40, 42, 46 und Balkonabläufen 83 und 84,

AUSFÜHRUNG

- Einsteckmuffe mit Rückstaudichtung
- Bauschutzdeckel
- verlängerbar mit Kunststoffrohr DN 100, kürzbar für Wärmedämmung von 75 bis 220 mm

MATERIAL

Polypropylen, hochschlagfest

ARTIKEL	ART.-NR.	RG	PREIS €
Aufstockelement 85	831569	3	49,95



Aufstockelement 85

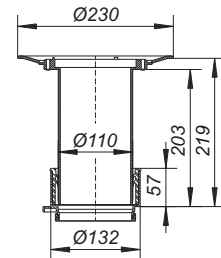

DALLMER Aufstockelement 85 DallBit

passend zu den Ablaufgehäusen 40, 42, 46 und Balkonabläufen 83 und 84, mit werkseitig aufgeschweißter Bitumenschweißbahn-Manschette d: 420 mm, 5 mm stark, mit Edelstahlflansch zur zusätzlichen Sicherheit.

AUSFÜHRUNG

- Einsteckmuffe mit Rückstaudichtung
- Bauschutzdeckel
- verlängerbar mit Kunststoffrohr DN 100, kürzbar für Wärmedämmung von 75 bis 220 mm

MATERIAL

Polypropylen, hochschlagfest

ARTIKEL	ART.-NR.	RG	PREIS €
Aufstockelement 85 DallBit	832566	3	104,10



Aufstockelement 85 DallBit

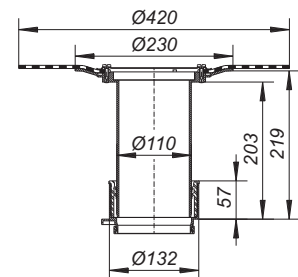

DALLMER Einsteckmuffe 85

Ersatzteil zu den Aufstockelementen 85

MATERIAL

Polypropylen, hochschlagfest

ARTIKEL	ART.-NR.	RG	PREIS €
Einsteckmuffe 85	495877	3	31,20



Einsteckmuffe 85

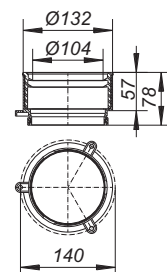

Aufstockelemente und Zubehör für Balkon- und Terrassenabläufe

DALLMER Einlaufelement/Kiesfang S 10

passend zu den Balkonabläufen 83 und 84 sowie zu den Aufstockelementen 85
Das Element wird zur Entwässerung von wasserdurchlässigen Plattenbelägen auf Terrassen o.ä. zwischen Aufsatzrahmen und Ablauf eingebaut.

MATERIAL

Polypropylen, UV-stabilisiert

ARTIKEL	ABMESSUNGEN	ART.-NR.	RG	PREIS €
Einlaufelement/Kiesfang S 10	d: 103 mm	495822	3	15,65

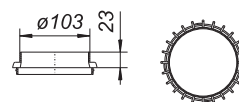

DALLMER Kies-/Laubfangkorb S 10

passend zu den Balkonabläufen 83 und 84 sowie zu den Aufstockelementen 85

MATERIAL

Polypropylen, UV-stabilisiert

ARTIKEL	ABMESSUNGEN	ART.-NR.	RG	PREIS €
Kies-/Laubfangkorb S 10	d: 125 mm	495815	3	12,75

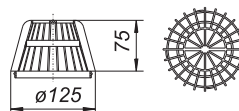

DALLMER Flachrost S 10

passend zu den Balkonabläufen 83 und 84 sowie zu den Aufstockelementen 85

MATERIAL

Polypropylen, hochschlagfest

ARTIKEL	ABMESSUNGEN	ART.-NR.	RG	PREIS €
Flachrost S 10	d: 113 mm	501240	3	11,05

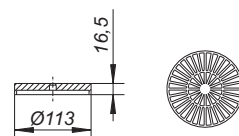

Nur in Verbindung mit Flanschring S 10 einsetzbar (Art.-Nr. 839503).

DALLMER Anschluss-Manschette S 10

aus hochpolymeren Dichtungsbahnen, passend zu den Bodenabläufen 40, 42 und 46 sowie zu den Aufstockelementen 85

ARTIKEL	ABMESSUNGEN	ART.-NR.	RG	PREIS €
Anschluss-Manschette S 10, Weich-PVC	d: 420 mm	790316	3	26,75
Anschluss-Manschette S 10, EPDM	d: 420 mm	790323	3	26,75

Anschluss-Manschetten aus anderen Dichtungsbahnen auf Anfrage.

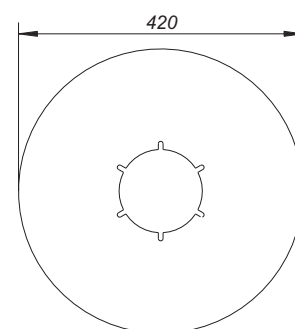

Dachabläufe für kleine Dachflächen, Freispiegelentwässerung

DALLMER Dachablauf 83 D Schraubflansch

nach DIN EN 1253

mit Edelstahl-Flanschring zur Befestigung von polymeren Dachdichtungsbahnen

AUSFÜHRUNG

- Ablaufstutzen seitlich, 3 Grad abgewinkelt
- Laubfangkorb
- Bauschutzdeckel

MATERIAL

Polypropylen, UV-stabilisiert

ABLAUFLEISTUNGEN NACH DIN EN 1253 IN L/S BEI ANSTAUHÖHEN 5 – 75 MM

NENNWEITE	DIN EN 1253	5 MM	15 MM	25 MM	35 MM	45 MM	55 MM	65 MM	75 MM
DN 50	0,9 (35 mm)	0,60	1,00	1,10	1,20	1,30	1,40	1,40	1,50
DN 70	1,7 (35 mm)	0,90	2,20	4,20	5,50	7,20	9,40	12,80	16,00

ARTIKEL	NENNWEITE	ART.-NR.	RG	PREIS €
Dachablauf 83 D Schraubflansch	DN 50	830623	3	59,35
Dachablauf 83 D Schraubflansch	DN 70	830647	3	63,40



Dachablauf 83 D Schraubflansch

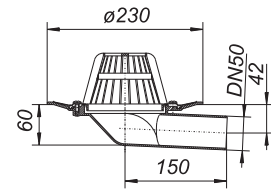

Aussparungsmaß: 180 x 270 mm

DALLMER Dachablauf 83 D DallBit

nach DIN EN 1253

Gehäuse mit werkseitig aufgeschweißter Bitumenschweißbahn-Manschette, d: 420 mm, 5 mm stark, mit Edelstahl-Flanschring zur zusätzlichen Sicherheit.

AUSFÜHRUNG

- Ablaufstutzen seitlich, 3 Grad abgewinkelt
- Laubfangkorb
- Bauschutzdeckel

MATERIAL

Polypropylen, UV-stabilisiert

ABLAUFLEISTUNGEN NACH DIN EN 1253 IN L/S BEI ANSTAUHÖHEN 5 – 75 MM

NENNWEITE	DIN EN 1253	5 MM	15 MM	25 MM	35 MM	45 MM	55 MM	65 MM	75 MM
DN 50	0,9 (35 mm)	0,60	1,00	1,10	1,20	1,30	1,40	1,40	1,50
DN 70	1,7 (35 mm)	0,90	2,20	4,20	5,50	7,20	9,40	12,80	16,00

ARTIKEL	NENNWEITE	ART.-NR.	RG	PREIS €
Dachablauf 83 D DallBit	DN 50	832627	3	95,75
Dachablauf 83 D DallBit	DN 70	832641	3	100,20



Dachablauf 83 D DallBit

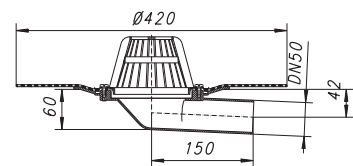

Aussparungsmaß: 180 x 270 mm

Dachabläufe für kleine Dachflächen, Freispiegelentwässerung

DALLMER Dachablauf 84 D Schraubflansch

nach DIN EN 1253

mit Edelstahl-Flanschring zur Befestigung von polymeren Dachdichtungsbahnen

AUSFÜHRUNG

- Ablaufstutzen senkrecht
- Laubfangkorb
- Bauschutzdeckel

MATERIAL

Polypropylen, UV-stabilisiert

ABLAUFLEISTUNGEN NACH DIN EN 1253 IN L/S BEI ANSTAUHÖHEN 5 – 75 MM

NENNWEITE	DIN EN 1253	5 MM	15 MM	25 MM	35 MM	45 MM	55 MM	65 MM	75 MM
DN 50	0,9 (35 mm)	0,90	2,40	3,70	4,40	5,40	5,50	5,70	5,80
DN 70	1,7 (35 mm)	0,90	2,20	3,80	4,90	6,80	9,00	12,00	14,60
DN 100	4,5 (35 mm)	0,90	2,10	4,20	5,70	7,20	9,50	12,60	17,00

ARTIKEL	NENNWEITE	ART.-NR.	RG	PREIS €
Dachablauf 84 D Schraubflansch	DN 50	831620	3	59,35
Dachablauf 84 D Schraubflansch	DN 70	831644	3	63,40
Dachablauf 84 D Schraubflansch	DN 100	831668	3	77,35



Dachablauf 84 D Schraubflansch

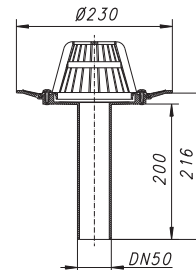

Aussparungsmaß: 180 x 250 mm

DALLMER Dachablauf 84 D DallBit

nach DIN EN 1253

Gehäuse mit werkseitig aufgeschweißter Bitumenschweißbahn-Manschette, d: 420 mm, 5 mm stark, mit Edelstahl-Flanschring zur zusätzlichen Sicherheit.

AUSFÜHRUNG

- Ablaufstutzen senkrecht
- Laubfangkorb
- Bauschutzdeckel

MATERIAL

Polypropylen, UV-stabilisiert

ABLAUFLEISTUNGEN NACH DIN EN 1253 IN L/S BEI ANSTAUHÖHEN 5 – 75 MM

NENNWEITE	DIN EN 1253	5 MM	15 MM	25 MM	35 MM	45 MM	55 MM	65 MM	75 MM
DN 50	0,9 (35 mm)	0,90	2,40	3,70	4,40	5,40	5,50	5,70	5,80
DN 70	1,7 (35 mm)	0,90	2,20	3,80	4,90	6,80	9,00	12,00	14,60
DN 100	4,5 (35 mm)	0,90	2,10	4,20	5,70	7,20	9,50	12,60	17,00

ARTIKEL	NENNWEITE	ART.-NR.	RG	PREIS €
Dachablauf 84 D DallBit	DN 50	832726	3	95,75
Dachablauf 84 D DallBit	DN 70	832740	3	100,20
Dachablauf 84 D DallBit	DN 100	832764	3	104,40



Dachablauf 84 D DallBit

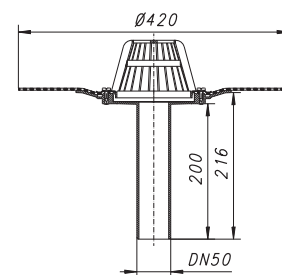

Aussparungsmaß: 180 x 250 mm

3. Brandschutz-Systemtechnik

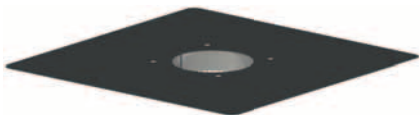
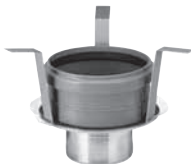

Brandschutz für Abläufe in Decken und Betonflachdächern 68

Brandschutz für Dachabläufe in Stahltrapezprofildächern 70

Überblick Dachabläufe zur Freispiegelentwässerung mit
Brandschutzelement nach DIN 4102 im Betondach 72

Überblick Dachabläufe zur Freispiegelentwässerung mit
Brandschutzelement nach DIN 18234 im Stahltrapezprofildach 74

Überblick Dachabläufe zur Druckstromentwässerung mit
Brandschutzelement nach DIN 4102 im Betondach 76

Überblick Dachabläufe zur Druckstromentwässerung mit
Brandschutzelement nach DIN 18234 im Stahltrapezprofildach 78

Brandschutz für Dachabläufe in Betonflachdächern

DALLMER Brand- und Schallschutz-Rohbauelement 1

passend zu Dachabläufen 62 Schraubflansch, DallBit und FPO-PP in Nennweite DN 70.
Zur Montage in Kernbohrungen (d: 196 - 216 mm) in F 30/60/90/120-Decken.

AUSFÜHRUNG

- Einselement
- Quellstoffeinlage
- Haltebügel
- Schalungshilfe
- Schallschutzmanschette
- Bauschutzdeckel

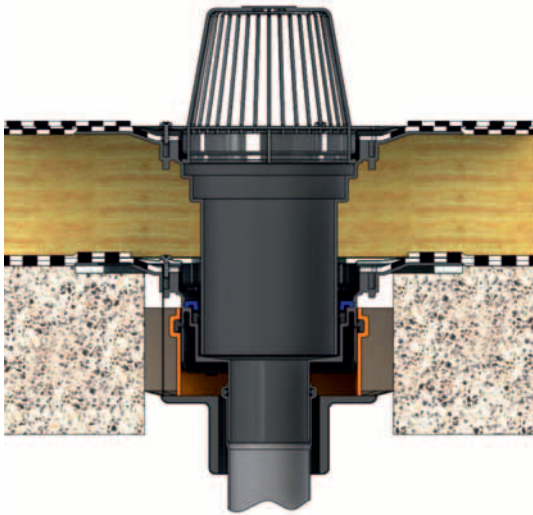

Brandschutzelement 1

mit Dachablauf 62, Aufstockelement 630
DallBit und Kies-/Laubfangkorb S 15,
Edelstahl

Feuerwiderstandsklasse
R 30/60/90/120
abZ: Z-19.17-1800
aBG: Z-19.53-2602

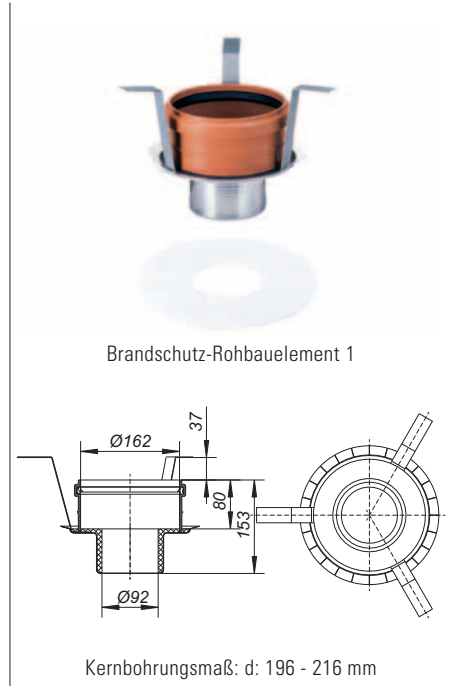

Brandschutz-Rohbauelement 1

Kernbohrungsmaß: d: 196 - 216 mm

ARTIKEL	NENNWEITE	ART.-NR.	RG	PREIS €
Brandschutz-Rohbauelement 1	DN 50/DN 70	515018	3	230,40

Brandschutz für Dachabläufe in Betonflachdächern

DALLMER Brand- und Schallschutz-Rohbauelement 5

passend zu Dachabläufen 62 H Schraubflansch, DallBit und FPO-PP in Nennweite DN 70 sowie zu Dachabläufen SuperDrain 62 FPO-PP und 62 H FPO-PP in Nennweite DN 90.
Zur Montage in Kernbohrungen (d: 196 - 216 mm) in F 30/60/90/120-Decken.

AUSFÜHRUNG

- Einshubelement
- Quellstoffeinlage
- Haltebügel
- Schalungshilfe
- Schallschutzmanschette
- Bauschutzdeckel

Anschluss von:
Kunststoffrohr über Rohrmuffe,
Gussrohr über DALLMER HT/SML-Rohrverbinder

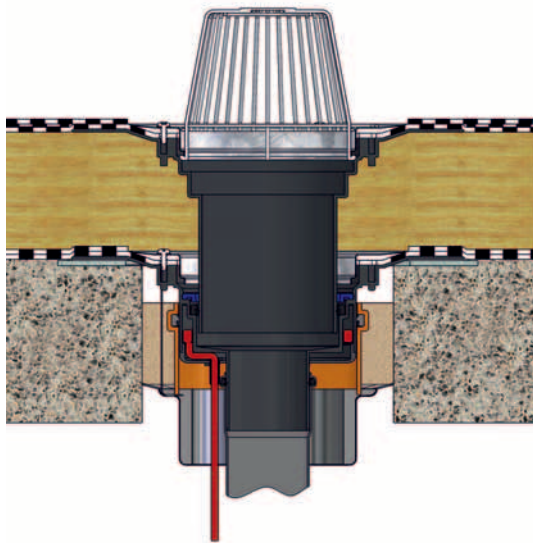

Brandschutzelement 5
mit beheizbarem Dachablauf 62,
Aufstockelement 630 DallBit
und Kies-/Laubfangkorb S 15, Edelstahl

Feuerwiderstandsklasse
R 30/60/90/120
abZ: Z-19.17-1800
aBG: Z-19.53-2602



Brandschutz-Rohbauelement 5

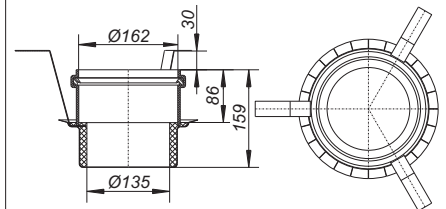

Kernbohrungsmaß: d: 196 - 216 mm

ARTIKEL	NENNWEITE	ART.-NR.	RG	PREIS €
Brandschutz-Rohbauelement 5	DN 70/DN 100	515056	3	335,25

Brandschutz für Dachabläufe in Stahltrapezprofildächern

DALLMER Brandschutzelement 13 Stahltrapez

zum brandabgeschotteten Einbau der unbeheizten und beheizbaren Dachabläufe 62 FPO/PVC in DN 70, DN 90, DN 100 und DN 125 gemäß IndBauRL in Stahltrapezprofildächern nach DIN 18234-4.

AUSFÜHRUNG

- Rohrmanschette mit Quellstoffeinlage
- Anschlussblech 600 x 600 mm

Anschluss von:

Kunststoffrohr über Rohrmuffe,
Gussrohr über DALLMER HT/SML-Rohrverbinder

ARTIKEL	ART.-NR.	RG	PREIS €
Brandschutzelement 13 Stahltrapez	515490	3	370,05

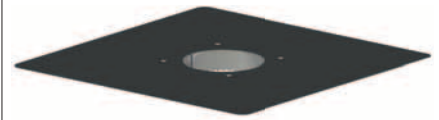

Brandschutzelement 13 Stahltrapez

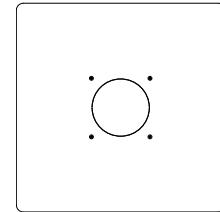
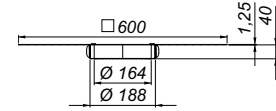

Überblick Dachabläufe zur Freispiegelentwässerung mit Brandschutzelement nach DIN 4102 im Betondach

Modul 1

Dachabläufe
DN 70

Dachablauf DN 70



Dachablauf 62 Schraubflansch

Nennw. DN 70

Art.-Nr. 621047

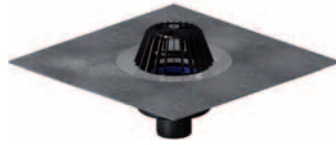

Dachablauf 62 DallBit

Nennw. DN 70

Art.-Nr. 622044

Dachablauf DN 70 beheizt



Dachablauf 62 H Schraubflansch
beheizt

Nennw. DN 70

Art.-Nr. 621146

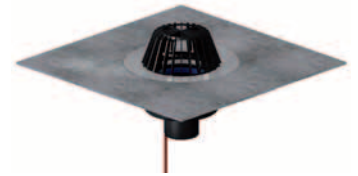

Dachablauf 62 H DallBit
beheizt

Nennw. DN 70

Art.-Nr. 622143



Dachablauf 62 FPO-PP

Nennw. DN 70

Art.-Nr. 621641



Dachablauf 62 H FPO-PP
beheizt

Nennw. DN 70

Art.-Nr. 621603

+
plus

+
plus

Modul 2

Brand- und
Schallschutz-
Rohbauelemente



abZ: Z-19.17-1800
aBG: Z-19.53-2602

Brand- und Schallschutz-Rohbauelement 1

Art.-Nr. 515018



abZ: Z-19.17-1800
aBG: Z-19.53-2602

Brand- und Schallschutz-Rohbauelement 5

Art.-Nr. 515056

Modul 3

Zubehör



Notentwässerungseinheit 86.1

Abmessung Ø 310 mm

Art.-Nr. 671394



Kies- und Laubfang
Edelstahl S 15

Abmessung Ø 156 mm

Art.-Nr. 620934

Modul 4

Aufstockelemente



Aufstockelement 630
Schraubflansch

Art.-Nr. 621580



Aufstockelement 630 DallBit
(Bitumenmanschette)

Art.-Nr. 622587



Aufstockelement 630
PVC

Art.-Nr. 623584



Aufstockelement 630
FPO-PE

Art.-Nr. 621573



Aufstockelement 630
FPO-PP

Art.-Nr. 671226

Hinweis: Aufstockelement kürzbar für
Wärmedämmung von 50 bis 250 mm

Überblick Dachabläufe zur Freispiegelentwässerung mit Brandschutzelement nach DIN 18234 im Stahltrapezprofildach

Modul 1

Dachabläufe

Dachablauf DN 70



Dachablauf 62 PVC
Nennw. DN 70

Art.-Nr. 623041

Dachablauf 62 H PVC beheizt
Nennw. DN 70

Art.-Nr. 623140

Dachablauf DN 90 / DN 100



Dachablauf 62 PVC
Nennw. DN 100

Art.-Nr. 623065

Dachablauf 62 H PVC beheizt
Nennw. DN 100

Art.-Nr. 623164

Dachablauf DN 125



Dachablauf 62 PVC
Nennw. DN 125

Art.-Nr. 623089

Dachablauf 62 H PVC beheizt
Nennw. DN 125

Art.-Nr. 623188



Dachablauf 62 FPO-PP
Nennw. DN 70

Art.-Nr. 621641

Dachablauf 62 H FPO-PP beheizt
Nennw. DN 70

Art.-Nr. 621603



Dachablauf 62 FPO-PP
Nennw. DN 90

Art.-Nr. 621658

Dachablauf 62 H FPO-PP beheizt
Nennw. DN 90

Art.-Nr. 621023



Dachablauf 62 FPO-PP
Nennw. DN 125

Art.-Nr. 621689

Dachablauf 62 H FPO-PP beheizt
Nennw. DN 125

Art.-Nr. 621634



Dachablauf 62 FPO-PP
Nennw. DN 100

Art.-Nr. 621665

Dachablauf 62 H FPO-PP beheizt
Nennw. DN 100

Art.-Nr. 621627



Modul 2

Brandschutz-
element

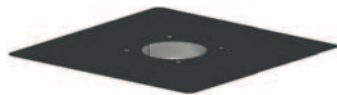

Brandschutzelement 13
für Stahltrapezdach

Nennweite Art.-Nr.
DN 70 515490

Modul 3

Zubehör



Notentwässerungseinheit 86.1

Abmessung Ø 310 mm

Art.-Nr. 671394



Kies- und Laubfang
Edelstahl S 15

Abmessung Ø 156 mm

Art.-Nr. 620934



Kies- und Laubfang-
korb S 15

Abmessung Ø 170 mm

Art.-Nr. 620996



Einlaufelement/
Kiesfang S 15

Abmessung Ø 170 mm

Art.-Nr. 590121



Einlaufelement
Umkehrdach

Abmessung Ø 170 mm

Art.-Nr. 495938



Terrassen-Aufsatz
SES 15

Abmessung 150x150 mm

Art.-Nr. 500304



Terrassen-Aufsatz
SEN 15

Abmessung 150x150 mm

Art.-Nr. 500311



Terrassen-Aufsatz
GES 15

Abmessung 200x200 mm

Art.-Nr. 500328



Drainage-Aufsatz 390 K

Abmessung 390 x 390 mm

Art.-Nr. 620118



Drainage-Aufsatz-
verlängerung 390

Abmessung d: 350 mm

Art.-Nr. 620125

Modul 4

Aufstockelemente



Aufstockelement 630
Schraubflansch

Art.-Nr. 621580



Aufstockelement 630 DallBit
(Bitumenmanschette)

Art.-Nr. 622587



Aufstockelement 630
PVC

Art.-Nr. 623584



Aufstockelement 630
FPO-PE

Art.-Nr. 621573



Aufstockelement 630
FPO-PP

Art.-Nr. 671226

Hinweis: Aufstockelement kürzbar für
Wärmedämmung von 50 bis 250 mm

Überblick Dachabläufe zur Druckstromentwässerung mit Brandschutzelement nach DIN 4102 im Betondach

Modul 1

Dachabläufe

Dach-/Notablauf DN 70



Dachablauf SuperDrain 62 Schraubflansch
Nennw. DN 70

Art.-Nr. 671233



Dachablauf SuperDrain 62 DallBit
Nennw. DN 70

Art.-Nr. 671257

Dach-/Notablauf DN 70 beheizt, DN 90, DN 90 beheizt



Dachablauf SuperDrain 62 H Schraubflansch beheizt
Nennw. DN 70

Art.-Nr. 671240



Dachablauf SuperDrain 62 H DallBit beheizt
Nennw. DN 70

Art.-Nr. 671264



Dachablauf SuperDrain 62 FPO-PP
Nennw. DN 70

Art.-Nr. 671103



Dachablauf SuperDrain 62 H FPO-PP beheizt
Nennw. DN 70

Art.-Nr. 671462



Dachablauf SuperDrain 62 H FPO-PP beheizt
Nennw. DN 90

Art.-Nr. 671516



Dachablauf SuperDrain 62 FPO-PP
Nennw. DN 90

Art.-Nr. 671509

Notabläufe



Notablauf SuperDrain 62 Schraubflansch
Nennw. DN 70

Art.-Nr. 671608



Notablauf SuperDrain 62 DallBit
Nennw. DN 70

Art.-Nr. 671585



Notablauf SuperDrain 62 H Schraubflansch beheizt
Nennw. DN 70

Art.-Nr. 671615



Notablauf SuperDrain 62 H DallBit beheizt
Nennw. DN 70

Art.-Nr. 671592



Notablauf SuperDrain 62 FPO-PP
Nennw. DN 70

Art.-Nr. 671523



Notablauf SuperDrain 62 H FPO-PP beheizt
Nennw. DN 70

Art.-Nr. 671547



Notablauf SuperDrain 62 H FPO-PP beheizt
Nennw. DN 90

Art.-Nr. 671554



Notablauf SuperDrain 62 FPO-PP
Nennw. DN 90

Art.-Nr. 671530

+ plus

+ plus

Modul 2

Brandschutz-
elemente



Brand- / Schallschutz-Rohbauelement 1

Art.-Nr. 515018

abZ: Z-19.17-1800
aBG: Z-19.53-2602



Brand- und Schallschutz-Rohbauelement 5

Art.-Nr. 515056

abZ: Z-19.17-1800
aBG: Z-19.53-2602

Modul 3

Aufstockelemente



Aufstockelement 630
Schraubflansch

Art.-Nr. 621580



Aufstockelement 630 DallBit
(Bitumenmanschette)

Art.-Nr. 622587



Aufstockelement 630
PVC

Art.-Nr. 623584



Aufstockelement 630
FPO-PE

Art.-Nr. 621573



Aufstockelement 630
FPO-PP

Art.-Nr. 671226

Hinweis: Aufstockelement kürzbar für
Wärmedämmung von 50 bis 250 mm

Überblick Dachabläufe zur Druckstromentwässerung mit Brandschutzelement nach DIN 18234 im Stahltrapezprofildach

Modul 1

Dachabläufe

Dach- / Notablauf DN 70



Dachablauf
SuperDrain 62
PVC
Nennw. DN 70

Art.-Nr. 671479



Dachablauf
SuperDrain 62 H
PVC
beheizt
Nennw. DN 70

Art.-Nr. 671134



Dachablauf
SuperDrain 62
FPO-PP
Nennw. DN 70

Art.-Nr. 671103



Dachablauf
SuperDrain 62 H
FPO-PP
beheizt
Nennw. DN 70

Art.-Nr. 671462

Dach- / Notablauf DN 90



Dachablauf
SuperDrain 62
FPO-PP
Nennw. DN 90

Art.-Nr. 671509



Dachablauf
SuperDrain 62 H
FPO-PP
beheizt
Nennw. DN 90

Art.-Nr. 671516

Notabläufe



Notablauf
SuperDrain 62
PVC
Nennw. DN 70

Art.-Nr. 671561



Notablauf
SuperDrain 62
FPO-PP
Nennw. DN 70

Art.-Nr. 671523



Notablauf
SuperDrain 62 H
FPO-PP
beheizt
Nennw. DN 70

Art.-Nr. 671547



Notablauf
SuperDrain 62
FPO-PP
Nennw. DN 90

Art.-Nr. 671530



Notablauf
SuperDrain 62 H
FPO-PP
beheizt
Nennw. DN 90

Art.-Nr. 671554



Modul 2

Brandschutz-
element

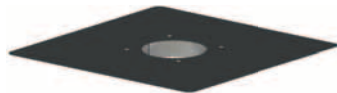

Brandschutzelement 13
für Stahltrapezdach

Nennweite Art.-Nr.
DN 70 515490

Modul 3

Aufstockelemente



Aufstockelement 630
Schraubflansch

Art.-Nr. 621580



Aufstockelement 630 DallBit
(Bitumenmanschette)

Art.-Nr. 622587



Aufstockelement 630
PVC

Art.-Nr. 623584



Aufstockelement 630
FPO-PE

Art.-Nr. 621573



Aufstockelement 630
FPO-PP

Art.-Nr. 671226

Hinweis: Aufstockelement kürzbar für
Wärmedämmung von 50 bis 250 mm

Verkaufs-, Lieferungs- und Zahlungsbedingungen

1. ANWENDUNGSBEREICH

- Alle unsere Verträge werden ausschließlich auf Grundlage dieser Allgemeinen Geschäftsbedingungen, in der zum Zeitpunkt der Bestellung im Internet vorliegenden Fassung, geschlossen.
- Diese Bedingungen gelten bei ständigen Geschäftsbeziehungen auch für künftige Geschäfte, bei denen wir nicht ausdrücklich auf diese Bezug nehmen, wenn sie bei einem früheren Auftrag von den Vertragspartnern vereinbart wurden. Auch mündliche, fernmündliche, per Fax oder EDV erteilte Aufträge des Käufers werden nur unter Einbeziehung dieser Bestimmungen angenommen.
- Widerspricht der Käufer der Auftragsbestätigung nicht innerhalb einer Arbeitswoche nach deren Erhalt, gelten diese Bedingungen in vollem Umfang und uneingeschränkt als angenommen.
- Sollen anders lautende Bestimmungen des Käufers oder von uns an die Stelle dieser Allgemeinen Geschäftsbedingungen treten, müssen sie von den Partnern ausdrücklich vereinbart werden.
- Allgemeine Vertrags- und Geschäftsbedingungen, insbesondere Einkaufsbedingungen des Käufers verpflichten uns nur, wenn wir diese ausdrücklich anerkennen. Sie verpflichten uns auch dann nicht, wenn wir ihnen im Einzelfall nicht besonders widersprechen.

2. VERTRAGSSCHLUSS

- Unsere Angebote sind freibleibend. Die Abbildung bzw. Beschreibung von Waren und Leistungen auf unserer Website, in unseren Katalogen und Prospekten stellt noch kein bindendes Angebot dar. Bindendes Angebot (§ 145 BGB) ist erst die Bestellung der Ware durch den Käufer.
- Uns erteilte Aufträge sind erst dann durch uns angenommen, sind oder wenn die Lieferung durch uns stillschweigend erfolgt ist. Werden uns Aufträge per Internet oder E-Mail erteilt, so kommt ein Vertrag nur zustande, wenn wir den Auftrag schriftlich bestätigt haben.
- Erhält auf Anforderung ein Käufer von uns ein Passwort zur Bestellung über Internet zugeteilt, so ist nur er berechtigt, dieses Passwort zu verwenden. Der Käufer ist dafür verantwortlich, dass das Passwort nicht missbräuchlich verwendet werden kann. Erfolgt durch einen Nichtberechtigten eine Bestellung mit dem Passwort unseres Käufers, so ist der Käufer verpflichtet, unserer schriftlichen Auftragsbestätigung unverzüglich zu widersprechen, ansonsten kommt der Vertrag mit dem Inhalt unserer Auftragsbestätigung mit dem Käufer zustande.
- Unsere Außendienstmitarbeiter sind grundsätzlich nur zur Vermittlung von Aufträgen befugt; ein Auftrag gilt erst als angenommen, wenn er von unserer Hauptverwaltung oder einer unserer Verkaufsstellen schriftlich bestätigt ist oder wenn die Ware ausgeliefert ist. Individuelle Vertragsabreden, insbesondere bestimmte Eigenschaftszusicherungen oder Verwendungsempfehlungen für unsere Waren, Angaben über Lieferfristen, Rabatte und Boni sowie etwaige Kulanzabsprachen bedürfen zur Rechtswirksamkeit der ausdrücklichen schriftlichen Bestätigung unserer Hauptverwaltung bzw. unserer Niederlassungen, es sei denn, dass für mündliche Erklärungen nach Handelsrecht oder Rechtschingsgrundsätzen Vertragsmacht besteht. Telefonische oder mündliche Ergänzungen bzw. Änderungen bedürfen zu ihrer Wirksamkeit ebenfalls einer schriftlichen Bestätigung.

3. VERTRAGSUMFANG

- Wir bieten grundsätzlich nur den Verkauf von Befestigungssystemen an. Beratungsleistungen im Vorfeld der Auswahl der Befestigungssysteme, hinsichtlich der Nutzung oder des Aufbaus der Systeme werden nur bei ausdrücklicher gesonderter schriftlicher Beauftragung gegen Entgelt geschuldet.
- Sofern Beratungsleistungen vertraglich vereinbart wurden, werden diese ausschließlich auf Grundlage der vom Käufer bereitgestellten Informationen erbracht. Wir sind nicht verpflichtet, vom Kunden zur Verfügung gestellte Daten, Informationen oder sonstige Leistungen auf ihre Vollständigkeit und Richtigkeit zu überprüfen, soweit hierzu unter Berücksichtigung der jeweiligen Umstände des Einzelfalls kein Anlass besteht. Dem Käufer obliegt es, alle relevanten Informationen uns zugänglich zu machen. Der Käufer bleibt verpflichtet, unsere Vorschläge auf die Eignung des von ihm vorgesehenen konkreten Verwendungszwecks hin zu untersuchen.

4. PREISE

- Eine verbindliche Preisfestlegung erfolgt erst durch unsere schriftliche Auftragsbestätigung und unter dem Vorbehalt, dass die der Auftragsbestätigung zugrunde gelegten Auftragsdaten unverändert bleiben. Unsere Preise verstehen sich in Euro zzgl. der zum Zeitpunkt der Lieferung geltenden gesetzlichen Umsatzsteuer. Wir liefern frei Haus, es sei denn, es werden anderweitige Angaben gemacht. Für Kleinaufträge im Nettowarenwert unter € 250,00 müssen wir uns die Berechnung eines Mindermengenzuschlages von 10 %, mindestens aber € 9,00 vorbehalten.
- Preisänderungen sind zulässig, wenn zwischen Vertragsabschluss und vereinbartem Liefertermin mehr als vier Monate liegen. Erhöhen sich danach bis zur Fertigstellung der Lieferung die Löhne, die Materialkosten oder die marktüblichen Einstandspreise, so sind wir berechtigt, den Preis angemessen, entsprechend den Kostensteigerungen, zu erhöhen. Der Käufer ist zum Rücktritt nur berechtigt, wenn die Preiserhöhung nicht nur unerheblich ist.
- Unsere Rechnungen sind sofort nach Rechnungserhalt fällig.
- Die Zahlungsfrist ist gewahrt, wenn der Überweisungsbetrag oder Scheckbetrag innerhalb der Frist einem unserer Konten gutgeschrieben ist. Die Rüge angegebener Mängel befreit den Käufer nicht von seinen Zahlungspflichten.

5. ZAHLUNGSBEDINGUNGEN

- Kommt der Käufer in Zahlungsverzug, sind wir berechtigt, Verzugszinsen in Höhe von 9 %-Punkten über dem Basiszinssatz zu berechnen. Dabei können wir jederzeit einen höheren Zinsschaden nachweisen und in Rechnung stellen.
- Vorgerechtliche Kosten, insbesondere Mahnkosten, können wir – unbeschadet des Nachweises höherer oder geringerer Kosten – pauschal mit € 20,00 geltend machen. Schecks und Wechsel werden nur erfüllungshalber angenommen. Diskont und sonstige Spesen gehen zu Lasten des Käufers.
- Wenn der Käufer fällige Rechnungen nicht bezahlt, ein eingeräumtes Zahlungsziel überschreitet, sich nach Vertragsschluss seine Vermögensverhältnisse verschlechtern oder wir nach Vertragsschluss ungünstige Auskünfte über ihn erhalten, die seine Zahlungsfähigkeit oder Kreditwürdigkeit in Frage stellen, so sind wir berechtigt, die gesamte Restschuld des Käufers sofort fällig zu stellen und unter Abänderung der getroffenen Vereinbarungen Vorauszahlungen, Sicherheitsleistungen oder nach erfolgter Lieferung sofortige Zahlung aller Forderungen, die auf dem selbst Rechtverhältnis beruhen, zu verlangen. Außerdem sind wir berechtigt, nach angemessener Nachricht vom Vertrag zurückzutreten oder Schadensersatz wegen Nichterfüllung zu verlangen. Wir sind berechtigt, eingehende Zahlungen zunächst auf ältere Forderungen, dann auf Kosten und Zinsen der Hauptleistung und erst zuletzt auf die Hauptforderung anzurechnen.
- Weitergehende vertragliche oder gesetzliche Ansprüche im Falle des Verzuges bleiben vorbehalten.
- Aufrechnungs- und Zurückbehaltungsrechte stehen dem Käufer nur zu, wenn seine Gegenansprüche rechtskräftig festgestellt, unbestritten oder von uns anerkannt sind.

6. LIEFERFRISTEN / LIEFERMENZE

- Lieferfristen sind für uns verbindlich, wenn wir diese ausdrücklich zugesichert haben. Sofern Versendung vereinbart wurde, beziehen sich Lieferfristen und Liefertermine auf den Zeitpunkt der Übergabe an den Spediteur, Frachtführer oder sonst mit dem Transport beauftragte Dritte.
- Die Lieferfrist beginnt mit dem Tage der Klarstellung aller Einzelheiten des Kaufvertrages und der Beibringung sämtlicher erforderlichen Unterlagen. Sie verlängert sich um den Zeitraum, in dem der Käufer mit seinen Pflichten innerhalb einer laufenden Geschäftsverbindung, auch aus anderen Verträgen, in Verzug ist.
- Bei Nichtangabe einer Versandvorschrift wird der uns am günstigsten erscheinende Transportweg gewählt, ohne eine Verantwortlichkeit für billigste Verfrachtung und gute Ankunft der Ware. Der Versand erfolgt auf Gefahr des Käufers. Dabei sind wir berechtigt, einen Versandkostenanteil bis € 30,00 in Rechnung zu stellen.
- Wir haften nicht für Unmöglichkeit der Lieferung oder für Lieferverzögerungen, soweit diese durch höhere Gewalt oder sonstige, bei Vertragsabschluss nicht vorhersehbare, Ereignisse verursacht worden sind, die wir nicht zu vertreten haben. Derartige Ereignisse verlängern den Liefertermin entsprechend und zwar auch dann, wenn sie während eines bereits eingetretenen Verzuges auftreten.
- Soweit dem Käufer infolge der Verzögerung die Abnahme der Lieferung nicht zumuten ist, kann er nach Ablauf einer schriftlich zu setzenden Nachfrist durch schriftliche Erklärung gegenüber uns vom Vertrag zurücktreten. Schadensersatz- und Aufwendungsansprüche sind in diesem Fall ausgeschlossen.
- Kommt der Käufer in Annahmeverzug, so sind wir berechtigt, Ersatz des uns entstehenden Schadens zu verlangen; mit Eintritt des Annahmeverzuges geht die Gefahr der zufälligen Verschlechterung und des zufälligen Untergangs auf den Käufer über.
- Wir sind zu Teillieferungen und -leistungen berechtigt, soweit dies dem Käufer zumutet ist.

7. EIGENTUMSVORBEHALT

- Unsere Lieferungen („Ware“) bleiben unser Eigentum bis zur Erfüllung sämtlicher Ansprüche von uns gegenüber dem Käufer aus der Geschäftsbeziehung.
- Der Käufer ist verpflichtet, solange das Eigentum noch nicht auf ihn übergegangen ist, die Ware pfleglich zu behandeln. Insbesondere ist er verpflichtet, diese auf eigene Kosten gegen Diebstahl-, Feuer- und Wasserschäden ausreichend zum Neuwert zu versichern. Müssen Wartungs- und Inspektionsarbeiten durchgeführt werden, hat der Käufer diese auf eigene Kosten rechtzeitig auszuführen.
- Der Käufer ist berechtigt, die Ware zu verarbeiten oder umzubilden („Verarbeitung“). Die Verarbeitung durch den Käufer erfolgt stets im Namen und Auftrag für uns. Sofern die Ware mit anderen, uns nicht gehörenden Gegenständen verarbeitet wird, erwerben wir das Miteigentum an der neuen Sache im Verhältnis des objektiven Wertes unserer Ware zu den anderen bearbeiteten Gegenständen zur Zeit der Verarbeitung. Dasselbe gilt für den Fall der Vermischung. Sofern die Vermischung in der Weise erfolgt, dass die Neuware als Hauptsache anzusehen ist, gilt als vereinbart, dass der Käufer uns anteilmäßig Miteigentum überträgt und das so entstandene Alleineigentum oder Miteigentum für uns verwahrt.

- Der Käufer ist zur Weiterveräußerung der Ware im normalen Geschäftsverkehr berechtigt. Dabei tritt der Käufer uns jedoch bereits jetzt alle Ansprüche aus der Weiterveräußerung mit allen Nebenrechten in Höhe des mit uns vereinbarten Faktura-Endbetrages (inkl. Umsatzsteuer) ab. Wir nehmen diese Abtretung hiermit an.
- Der Käufer tritt uns auch die Forderungen zur Sicherung seiner Forderungen gegen ihn ab, die durch Verbindung der Ware mit einem Grundstück gegen einen Dritten erwachsen. Wir nehmen diese Abtretung schon jetzt an.
- Zur Einziehung der Forderungen gemäß § 7 Abs. 4 und 5 bleibt der Käufer auch nach der Abtretung befugt, wobei unsere Befugnis, die Forderung selbst einzuziehen, unberührt bleibt. Wir verpflichten uns jedoch, die Forderung nicht einzuziehen, solange der Käufer seinen Zahlungsverpflichtungen aus den vereinbarten Erlösen nachkommt, nicht in Zahlungsverzug ist und kein Antrag auf Eröffnung eines Insolvenzverfahrens gestellt ist oder Zahlungsverzug vorliegt. Ist dies aber der Fall, hat uns der Käufer auf Verlangen die abgetretenen Forderungen und die Schuldner bekannt zu geben, alle zum Einzug erforderlichen Angaben zu machen, die dazugehörigen Unterlagen auszuhändigen und dem Schuldner (Dritten) die Abtretung mitzuteilen. Die Einzugsermächtigung kann von uns im Falle von Vertragsverletzungen des Käufers (insbesondere Zahlungsverzug) widerrufen werden.
- Solange eine Forderung besteht, sind wir berechtigt, vom Käufer jederzeit Auskunft zu verlangen, welche Lieferungen unter Eigentumsvorbehalt noch in dem Besitz des Käufers sind und an welchem Ort sich diese befinden. Wir sind ferner berechtigt, diese Lieferung jederzeit an der Stelle zu besichtigen und zurückzuholen.
- Der Käufer darf die Ware und die an ihre Stelle tretenden Forderungen während des Bestehens des Eigentumsvorbehaltes weder verpfänden noch zur Sicherung übereignen oder abtreten. Hiervon ausgenommen ist Transport-, Liefer- und sonstiges Verbrauchsmaterial, das im ordnungsgemäßen Geschäftsverkehr verarbeitet wird. Bei Pfändungen oder sonstigen Eingriffen Dritter hat der Käufer uns unverzüglich schriftlich zu benachrichtigen, damit wir Klage gemäß § 771 ZPO erheben können. Kosten, die uns trotz Obsiegens im Rechtsstreit nach § 771 ZPO verbleiben, hat der Käufer zu tragen.
- Die uns zustehenden Sicherheiten werden insoweit nicht erfasst, als der Wert dessen Sicherheiten den Wert der zu sichernden Forderungen um mehr als 15 % übersteigt. In diesem Fall werden wir einen entsprechenden Teil der Sicherheiten freigeben.
- Bei vertragswidrigem Verhalten des Käufers, insbesondere bei Zahlungsverzug, sind wir berechtigt, die Herausgabe der Ware zu verlangen. In der Herausgabe liegt nur dann ein Rücktritt vom Vertrag vor, wenn dies von uns ausdrücklich erklärt wird. Die uns durch die Rücknahme entstehenden Kosten (insbesondere Transportkosten), gehen zu Lasten des Käufers.

8. GEWÄHRLEISTUNG

- Unsere Lieferungen und Rechnungen hat der Käufer unverzüglich zu prüfen und etwaige Mängel oder Fehler im Sinne der §§ 377, 378 HGB unverzüglich zu rügen. Andernfalls gilt die Lieferung bzw. Rechnung als anerkannt.
- Die Gefahr geht bei einer Holschuld mit der Übergabe an den Besteller auf diesen über. Gleiches gilt bei Schickschulden ab der Übergabe an die Transportperson. Bei Bringschulden geht die Gefahr mit Verlassen des Werksgeländes über.
- Die Maß- und Gewichtsangaben in unseren Katalogen und Prospekten sind verbindlich. Eine Änderung der Konstruktion, der Maße und des Gewichts behalten wir uns vor. Die in unseren Katalogen und Prospekten genannten technischen Daten stellen unverbindliche Richtwerte dar. Technische-, Sortiments- und Preisänderungen sind vorbehalten. Die Haftung für Druckfehler und -mängel wird ausgeschlossen.
- Wir haften nur für die Verwendbarkeit der Kaufsache für den nach dem Vertrag dafür vorgesehenen Einsatz. Die Pflicht des Käufers, die Eignung und Verwendbarkeit für den von ihm bezweckten Einsatz zu überprüfen, bleibt davon unberührt. Für Planungs-, Beratungs- und Verarbeitungshinweise etc. wird eine wie auch immer geartete Haftung nur übernommen, sofern wir dem Käufer unsere Vorschläge auf ein bestimmtes, uns bekanntes Bauvorhaben mitgeteilt haben (vgl. § 3 Abs. 2).
- Soweit ein Mangel der Kaufsache vorliegt, sind wir nach unserer Wahl zur Nacherfüllung in Form einer Mängelbeseitigung oder zur Lieferung einer neuen mangelfreien Sache berechtigt (Nacherfüllung). Voraussetzung dafür ist, dass es sich um einen nicht unerheblichen Mangel handelt. Schlägt die Nacherfüllung fehl, sind wir zu einer wiederholten Nacherfüllung berechtigt. Auch im Falle einer wiederholten Nacherfüllung entscheiden wir zwischen Neulieferung oder Mängelbeseitigung. Sollte eine der beiden oder beide Arten dieser Nacherfüllung unmöglich oder unverhältnismäßig sein, sind wir berechtigt, diese zu verweigern. Sollte die Nacherfüllung unmöglich sein oder fehlschlagen, steht dem Käufer das Wahlrecht zu, entweder den Kaufpreis entsprechend herabzusetzen oder vom Vertrag nach den gesetzlichen Vorschriften zurückzutreten. Weitere Ansprüche des Käufers, gleich aus welchem Rechtsgrund, sind ausgeschlossen; dies gilt insbesondere für Ansprüche aus Schäden außerhalb der Kaufsache sowie für Anspruch auf Ersatz entgangenen Gewinnes; erfasst sind auch Ansprüche, die nicht aus der Mangelhaftigkeit der Kaufsache resultieren. Zum Nachweis des Mangels und der Einhaltung der Gewährleistungsfrist, bitten wir um Vorlage des defekten Produktes einschließlich zugehöriger Rechnung. (6) Mängelansprüche bestehen nicht, wenn der Mangel zurückzuführen ist auf eine Verletzung der Bedienungs- oder Aufbauvorschriften, ungeeignete oder unsachgemäße Verwendung, fehlerhafte oder nachlässige Behandlung durch den Käufer, natürlichen Verschleiß oder nicht ordnungsgemäße Wartung.
- Der Käufer ist verpflichtet, alle innerhalb der vereinbarten Gewährleistungsfrist auftretenden Mängel ausschließlich durch uns beheben zu lassen. Unterlässt der Käufer dies oder behebt er diesen Mangel selbst oder durch Dritte, erfischen jegliche Gewährleistungsrechte und die dem Käufer dadurch entstandenen Kosten hat dieser selbst zu tragen.
- Eine von uns verkaufte und ordnungsgemäß gelieferte Ware wird grundsätzlich nicht zurückgenommen. Ausnahmen können nur in besonderen Fällen nach vorausgegangener Absprache gemacht werden. Wenn wir uns aus Gründen der Kulanz zu einer Warenrücknahme bereitwillig, werden dem Käufer 15 %, jedoch mindestens 25 € Verwaltungskosten vom Gutschriftsbetrag in Abzug gebracht. Die Rücklieferung hat kostenfrei zu erfolgen. Die Ware muss gut verpackt werden. Nacharbeiten, welche durch mangelhafte Verpackung oder andere Einflüsse erforderlich werden, kommen zum Selbstkostenpreis in Anrechnung. Für Sonderausführungen, welche nicht anderweitig weiterverkauft werden können, ist eine Rücknahme ausgeschlossen.
- Die Verjährungsfrist für Mängelansprüche beträgt 12 Monate, gerechnet ab Gefahrenübergang. Dies gilt nicht, wenn das Gesetz längere Gewährleistungsfristen vorschreibt. Weder die Mängelrüge noch die Vornahme einer Gewährleistungshandlung hemmen den Ablauf der Verjährung von Gewährleistungsansprüchen oder lassen die Verjährung dieser Ansprüche neu beginnen. Für die Nachbesserung oder Ersatzlieferung sowie für reparaturbedingt ausgetauschte Ersatzteile wird wieder eine eigenständige neue Gewährleistungsfrist noch eine eigenständige, neue Verjährungsfrist in Lauf gesetzt.

9. HAFTUNG

- Unsere Haftung sowie die Haftung unserer gesetzlichen Vertreter und Erfüllungsgehilfen ist ausgeschlossen, es sei denn, sie beruhe auf Vorsatz oder grober Fahrlässigkeit unserer gesetzlichen Vertreter und Erfüllungsgehilfen oder sie beruhe auf einer schuldhaften Verletzung einer Kardinalpflicht (das sind solche Pflichten, deren Erfüllung die ordnungsgemäße Durchführung des Vertrages überhaupt erst ermöglicht und auf deren Einhaltung der Auftraggeber regelmäßig vertraut und vertrauen darf) oder einer sonstigen wesentlichen Vertragspflicht aus Unmöglichkeit, Verzug, positiver Forderungsverletzung. Verschulden bei Vertragsabschluss, Verletzung von Nachbesserungspflichten, Verletzung eines selbständigen Auskunfts- und Beratungs- oder Garantievertrages sowie aus unerlaubter Handlung oder bei schuldhafter Verletzung des Lebens, des Körpers oder der Gesundheit. Eine Änderung der Beweislast zum Nachteil des Auftraggebers ist mit den vorstehenden Regelungen nicht verbunden.
- Unsere Haftung für zugesicherte Eigenschaften ist auf den Ersatz des unmittelbaren Schadens beschränkt, es sei denn, die Züchtersicherung hätte ausdrücklich das Ziel verfolgt, den Käufer gerade gegen den eingetretenen Mangelfolgeschaden abzusichern. Kenntnis und Beachtung der für die Verwendung unserer Produkte einschlägigen DIN-Normen und Verwendungsvorschriften ist in jedem Falle Sache unseres Käufers.
- Eine Haftung, aus welchem Rechtsgrund auch immer, über die gesetzlichen Gewährleistungsfristen hinaus ist ausgeschlossen, soweit nicht eine gesonderte Garantie erteilt wurde. In jedem Falle sind Ersatzleistungen je Schadensereignis auf vertragstypischen, vorhersehbaren Schäden, höchsten jedoch auf folgende Höchstbeträge begrenzt:
für Personenschäden € 500.000,00
höchstens jedoch € 250.000,00 für die einzelnen Personen
für Sachschäden € 50.000,00
Für von uns gelieferte fremde Erzeugnisse haften wir grundsätzlich nur in dem Umfang, in dem unsere Vorlieferanten die Gewähr für ihre Fabrikate uns gegenüber übernehmen und erfüllen.

10. SCHUTZRECHTE

An den in unseren Katalogen und Prospekten enthaltenen Abbildungen und Zeichnungen sowie an Mustern oder anderen Unterlagen behalten wir uns das Eigentums- und Urheberrecht vor. Diese Unterlagen dürfen ohne unsere Genehmigung Dritten nicht zugänglich gemacht werden und sind auf Anforderung sofort zurückzugeben. Der Nachdruck, ganz oder teilweise, ist gesetzte. Für die inhaltliche Richtigkeit und Vollständigkeit dieser dem Käufer zur Verfügung gestellten Unterlagen sowie jedwede weitere unentgeltliche Leistung gegenüber dem Käufer wird eine Haftung nicht begründet. Im Übrigen gelten die Regelungen zu Ziffer 8 und 9.

11. LEISTUNGSORT, RICHTIGSSTAND ANWENDBARES RECHT

- Ist der Auftraggeber Unternehmer, ist Erfüllungsort für unsere Lieferungen der jeweils auf dem Lieferschein angegebene Versandort, nach unserer Wahl auch Villingen-Schwenningen. Erfüllungsort für die Zahlungsverpflichtung des Bestellers sowie Gerichtsstand ist Villingen-Schwenningen. Die Bestimmungen des UN-Kaufrechts finden keine Anwendung. Wir behalten uns jedoch das Recht vor, zum gerichtlichen Einzug unserer Forderungen am Hauptsitz des Käufers zu klagen.
- Bei Auslandslieferungen ist deutsches Recht maßgebend.

12. SONSTIGE BESTIMMUNGEN

Sind die vorstehenden AGBs ganz oder teilweise nicht Vertragsbestandteil geworden oder unwirksam, so bleibt der Vertrag im Übrigen wirksam. Soweit die Bestimmungen nicht Vertragsbestandteil geworden oder unwirksam geworden sind, gelten die gesetzlichen Vorschriften.

Stand: Januar 2020

sikla

Sikla Drain GmbH
Spannstiftstraße 16 A
58119 Hagen
Telefon : 02334 81451-0
Telefax : 02334 81451-99
info@sikladrain.com

